



Televisor a color

MANUAL DEL USUARIO

Por favor, lea detenidamente este manual antes de poner en funcionamiento su televisor.

Conserve el manual para futuras consultas.

Anote el número de modelo y serie del aparato. Anote la información de la etiqueta ubicada en el panel posterior, su distribuidor se la pedirá en caso de cualquier solicitud de servicio.

Internet Home Page : <http://www.lge.com>

P/N : 38289U0026J (CW62C)

PRECAUCIONES DE SEGURIDAD

ADVERTENCIA : PARA REDUCIR EL RIESGO DE CHOQUE ELECTRICO, NO EXPONGA ESTE PRODUCTO A LA LLUVIA O LA HUMEDAD.

PRECAUCION : PARA REDUCIR EL RIESGO DE CHOQUE ELECTRICO, NO RETIRE LA CUBIERTA POSTERIOR. NO REEMPLACE PARTES DENTRO DEL TV. REFIERASE AL PERSONAL DE SERVICIO CAPACITADO.

Limpieza

Desconecte el cordón de alimentación del tomacorriente antes de limpiar el televisor. No utilice limpiadores líquidos o aerosoles. Utilice un paño apenas húmedo para limpiarlo.

No utilice accesorios que no hayan sido recomendados por el fabricante del televisor ya que pueden resultar peligrosos.

Fuente de Alimentación

Esta unidad está diseñada para operar sólo con la alimentación o corriente indicada. Si usted no está seguro del voltaje que hay en su hogar, consulte a su distribuidor o a la compañía de electricidad.

Instalación

No utilice esta unidad cerca del agua, tina de baño, lavamanos, fregador, tina de lavar, en un sótano húmedo o cerca de una piscina, etc.

No coloque la unidad sobre una mesa rodante aunque esté fija. La unidad puede caerse, causando serios daños a niños o adultos y a la misma unidad.

Coloque la unidad en un mueble recomendado por el fabricante o vendido con el receptor de televisión. Siga las instrucciones del fabricante para aquellos televisores que se colocan en la pared o en los anaqueles y utilice el soporte aprobado por el fabricante.

Las ranuras en la parte superior, atrás y abajo del televisor son para ventilación y aseguran un buen funcionamiento del aparato, evitando que se sobrecaliente.

Estas ranuras no deben ser bloqueadas o cubiertas. Las ranuras nunca deben ser bloqueadas colocando la unidad en una cama,

sofa, alfombra o superficie similar. Esta unidad no debe colocarse en un mueble cerrado como una biblioteca a menos que el mismo tenga la ventilación apropiada.

Se recomienda que no se opere esta unidad cerca de bocinas o muebles metálicos grandes para evitar que el magnetismo de estos influya sobre la pureza (uniformidad) de los colores en la pantalla.

Sitios con humedad:

Este aparato no debe ser expuesto a goteras, escurrimientos o salpicaduras y no deben colocarse sobre de el objetos con liquido tales como vasos o floreros.

Uso

No permita que nada esté encima del cordón de alimentación. No coloque el televisor donde el cordón de alimentación pueda ser pisado.

No sobrecargue los tomacorrientes y cordones de alimentación, ya que pueden causar un incendio o una descarga eléctrica. Nunca meta objetos de ninguna clase en el televisor a través de las ranuras ya que pueden tocar puntos de voltajes peligrosos los cuales pueden causar un incendio, un corto circuito o una descarga eléctrica.

Nunca derrame líquidos de ninguna clase encima del televisor.

Servicio

No intente darle servicio usted mismo al televisor ya que al abrir la cubierta de éste usted se expondría a voltaje peligroso o a cualquier otro peligro. Refiérase siempre que sea necesario al técnico de servicio calificado.

Escriba los Números de Modelo y Serie

Los números de modelo y serie se encuentran en la parte de atrás de la unidad. El número de serie es único en esta unidad. Debe registrar la información solicitada y retener esta guía como un registro permanente de su compra. Favor guardar su recibo como prueba de su compra.

Fecha de Compra _____

Distribuidor _____

Dirección _____

Teléfono _____

No. de Modelo _____

No. de Serie _____

TABLA DE CONTENIDO

DESCRIPCION DE LOS CONTROLES	4 ~ 6
FUNCIONAMIENTO BASICO DEL TELEVISOR	7
Encendido / Apagado del TV	7
Selección del Idioma en la pantalla	7
Memorización de Canales	8
Memorizando los canales por medio de la PROGRAMACION AUTOMATICA	8
Memorización de los Canales por medio de la PROGRAMACION MANUAL	9
Selección de Canales	9
Ajuste del volumen	9
FUNCIONES VARIAS	10
Fijación de la Hora	10
Fijación del temporizador de apagado	10
Fijación del temporizador de encendido	10
Fijación del temporizador para dormir	11
Apagado automático	11
Usando el desmagnetizador de pantalla	11
Bloqueo de teclado	12
Tilt (Algunos modelos)	12
Ajuste de Sintonía Fina	12
Memorización de los canales favoritos	13
Demostración Automática	13
JUEGO (Algunos modelos)	13
CONTROL DE LA IMAGEN	14
Control automático de la Imagen (Algunos modelos)	14
Ajuste de la Imagen	15
XD (Algunos modelos)	15
CONTROL DE SONIDO	16
Disfrute de la transmisión ESTEREO / SAP	16
Control Automático de Sonido	16
AVL (Auto Volume Leveler)	16
Ajustando el Balance	17
Ajustando el DBS (Sonido Dinámico Grave) (Algunos modelos)	17
X-WAVE (Algunos modelos)	17
Turbo Sonido (Algunos modelos)	18
Ajustando el ecualizado (modo usuario ASC)	18
FUNCION DE SUBTITULAJE	19
Uso de Subtitulaje	19
Operación del Subtitulaje	20
FUNCIONES PIP (Algunos modelos)	21
Observación del PIP (Imagen sobre Imagen)	21
Selección de la Señal de Entrada (en el modo PIP y Imagen Gemela)	21
Búsqueda de Canal	22
Moviendo la Sub Imagen (en modo PIP)	22
Cambio de Pantallas	22
Imagen Fija	22
CONEXIONES DE LA ANTENA	23
CONEXION DE EQUIPOS EXTERNOS (Algunos modelos)	24 ~ 25
CONEXIONES al DVD (Algunos modelos)	26
PROBLEMAS CON LA TV	27

DESCRIPCION DE LOS CONTROLES

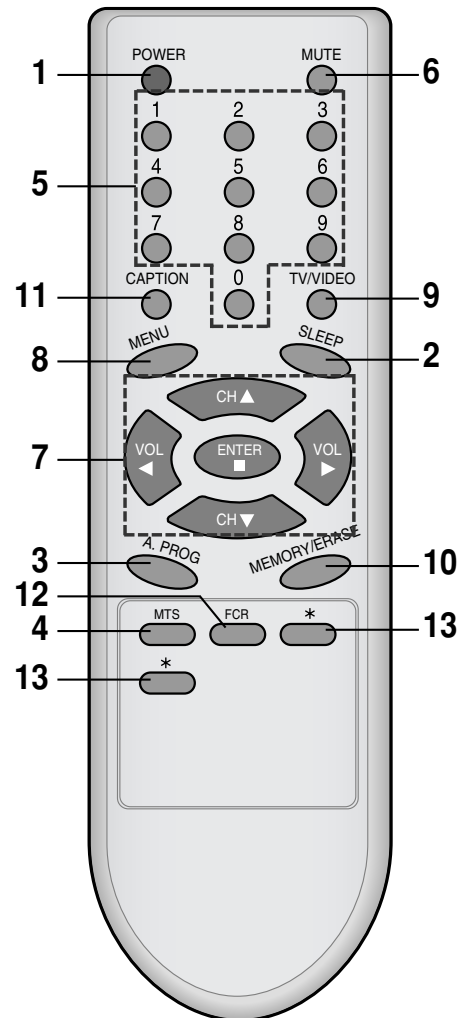
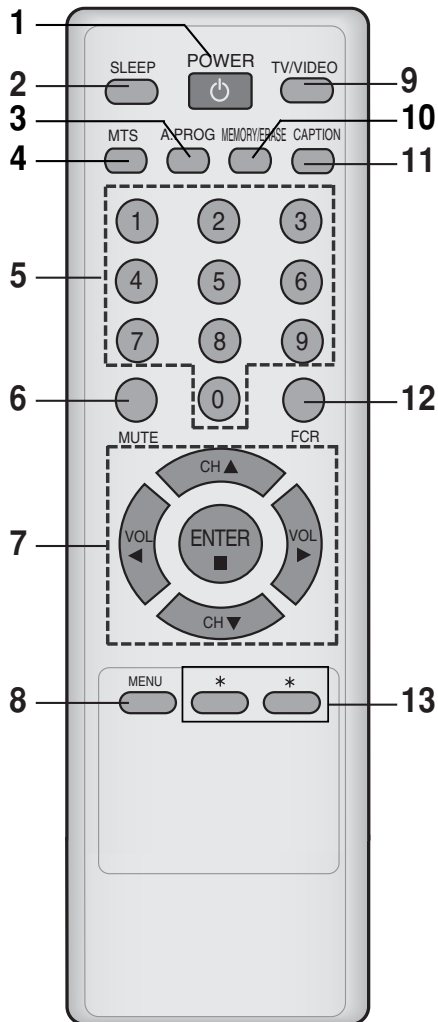

1. **BOTON POWER (ENCENDIDO) (u ON/OFF)**
Referase al "Encendido / Apagado del TV".
2. **BOTON SLEEP**
Para fijar el tiempo de apagado, si desea dormir.
3. **BOTON A. PRGO (Auto program)**
Para memorizar los canales por medio de la autoprogramación.
4. **BOTON MTS (Algunos modelos)**
Para escuchar sonido MTS.
5. **BOTONES NUMERADOS**
Para seleccionar directamente el canal deseado.
6. **BOTON MUTE**
Para pausar el sonido.
Presione nuevamente para restablecer el sonido.

7. **BOTONES CH (▲/▼)**
 - Para seleccionar el canal deseado.
 - Para seleccionar el ítem del menú deseado cuando el menú está exhibido en la pantalla.
- BOTONES VOLUMEN (◀/▶)**
 - Para incrementar o disminuir el nivel del volumen.
 - Para entrar o ajustar el menú seleccionado cuando el menú está exhibido en la pantalla.
- BOTON ENTER (■)**
 - Para salir del Menú exhibido.
 - Para memorizar el Menú ajustado.
 - Para volver al modo de TV. (Solamente por control remoto)

Esta es una presentación simplificada del panel frontal.

Si su producto tiene plástico de la producción pegado, quite el plástico y luego limpie el producto con el paño de limpieza.

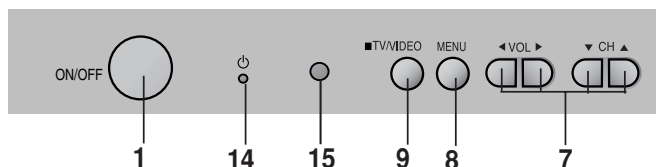
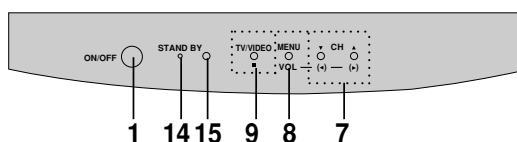
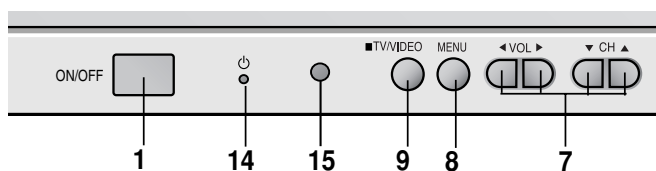
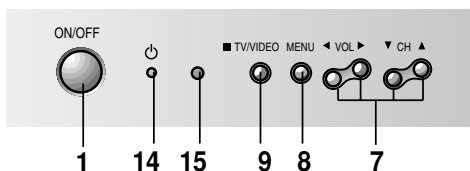
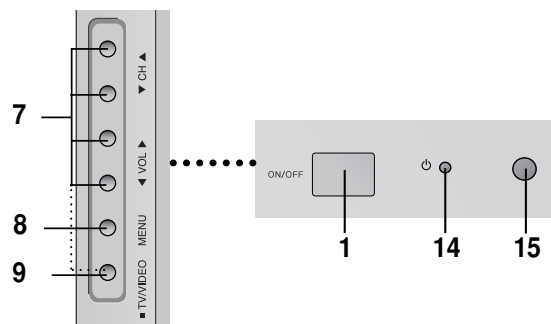
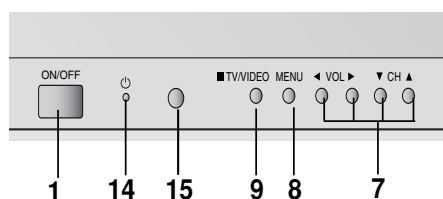

- 8. BOTON MENU**
Para exhibir en la pantalla los menús.
- 9. BOTON TV/VIDEO**
Para seleccionar el modo TV, VIDEO o COMPONENT.
- 10. BOTON MEMORY/ERASE (Algunos modelos)**
Para memorizar o borrar el canal deseado.
- 11. BOTON CAPTION (Algunos modelos)**
Para seleccionar el modo de Subtítulos. Refiera a la "Función de Subtitulaje".

- 12. BOTON FCR (Revisión de Canal Favorito)**
Para seleccionar sus canales favoritos. Refierase a "Memoria de canales favoritos".
- 13. * : No funciona.**
- 14. INDICADOR MODO DE ESPERA (STAND BY o ⏻)**
Se ilumina en color rojo cuando el televisor está en modo de espera. Refiérase al "Encendido / Apagado del TV".
- 15. SENSOR DEL CONTROL REMOTO**

DESCRIPCION DE LOS CONTROLES

Esta es una presentación simplificada del panel frontal.

Si su producto tiene plástico de la producción pegado, quite el plástico y luego limpie el producto con el paño de limpieza.

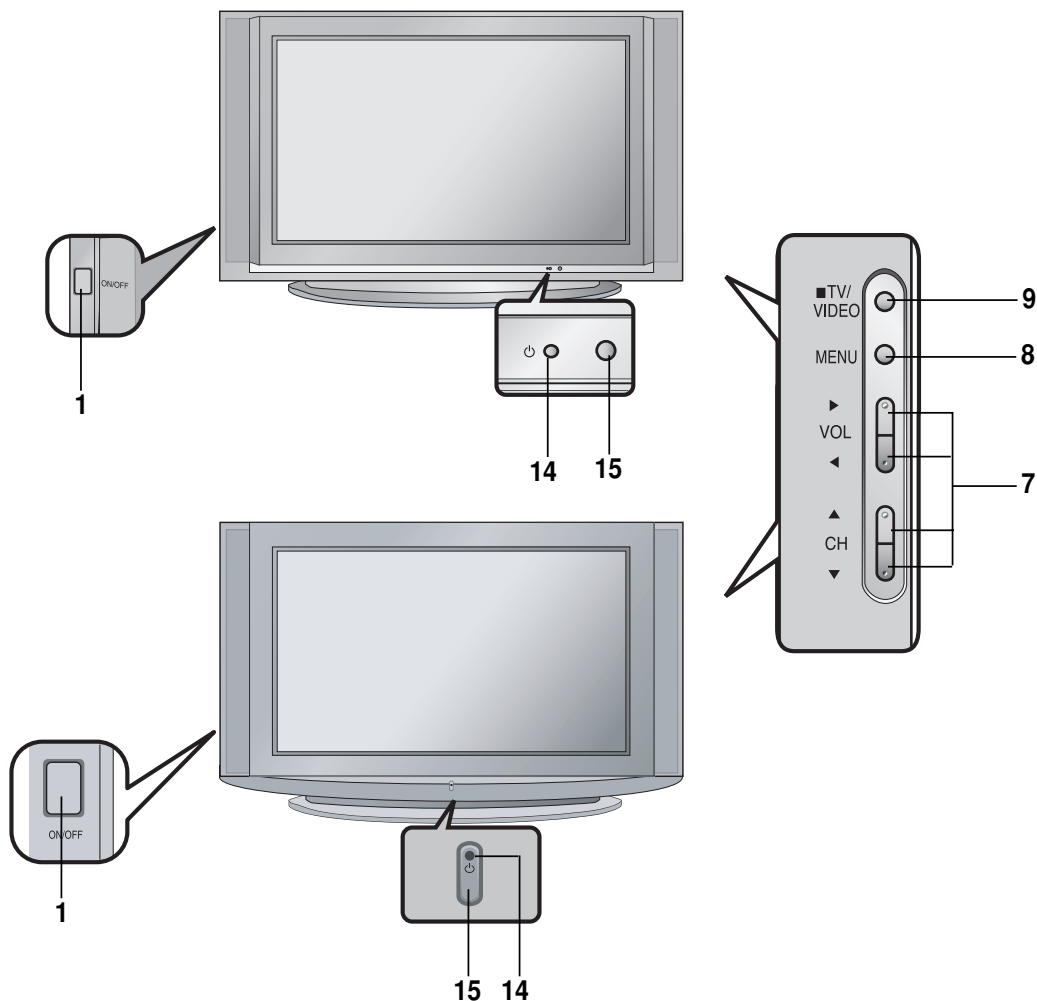

Colocación de las baterías a la unidad de control remoto

Este control remoto funciona con baterías. Requiere de baterías **AAA** para su operación. Para asegurar un funcionamiento correcto, reemplace las baterías por lo menos una vez al año.

Precaución: Las baterías instaladas incorrectamente pueden dañar el control remoto. No mezcle baterías nuevas y usadas o de diferentes tipos (por ejemplo, estándar y alcalinas).

1. Deslice la cubierta del control remoto en dirección de la flecha.
2. Inserte dos baterías nuevas como lo indican las marcas de polaridad (+ y -) que se encuentran dentro del compartimiento.
3. Coloque nuevamente la cubierta del control remoto.

FUNCIONAMIENTO BASICO DEL TELEVISOR

Antes de poner a funcionar su televisor, asegúrese que las siguientes instrucciones se han cumplido.

- Su TV ha sido conectado a un sistema de antena o cable.
- Su TV ha sido conectado a un tomacorriente.
- En este manual tal vez los menús desplegados puedan ser diferentes a los de su TV debido a que esto es solo un ejemplo para ayudar en la operación de su TV.

Encendido /Apagado del TV

Presione el botón **POWER** (u **ON/OFF**) en el TV; esto regresa al modo de espera. El TV cambia al modo de espera (Stand by) y el indicador del modo se enciende en rojo.

Para encender el TV desde el modo de espera, presione el botón TV/VIDEO, CH ▲/▼ en el equipo, o los botones POWER, TV/VIDEO, CH ▲/▼, ENUMERADO del control remoto.

El número del canal se exhibirá en la pantalla. La exhibición en la pantalla desaparecerá luego de algunos segundos.

Presione el botón **POWER** en el control remoto; esto hace regresar al modo de espera

Para apagar el TV presione el botón **POWER** en el Televisor.

Seleccionando el idioma en pantalla.

1. Presione el botón **MENU** y luego ▲/▼ hasta que el menú aparezca como se muestra a la derecha.
2. Presione el botón ► y luego ▲/▼ para seleccionar **Idioma**.
3. Presione el botón ► y luego ▲ / ▼ para seleccionar el idioma deseado.

De aquí en adelante la exhibición en pantalla aparecerá en el idioma seleccionado.

4. Presione el botón **MENU** para salir.

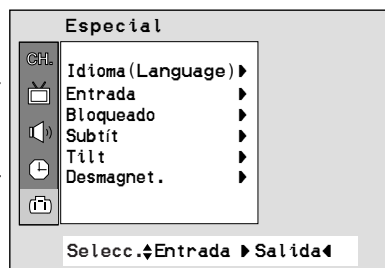

Memorización de los Canales por medio de la PROGRAMACION MANUAL

Utilización del botón MEMORY/ERASE

Usted puede realizar convenientemente la PROGRAMACION MANUAL utilizando el botón de **MEMORY/ERASE** en el control remoto.

1. Presione el botón ▲/▼ o botones NUMERADOS para seleccionar el canal deseado.
2. Presione **MEMORY/ERASE** para seleccionar **Memoria** o **Borrar**.
La exhibición en la pantalla aparecerá como se muestra a la derecha.

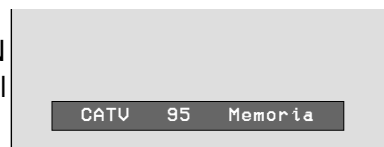

Utilización del botón de MENU

1. Presione el botón **MENU** y luego presione el botón ▲/▼ para seleccionar el menú canal.
2. Presione el botón ► y luego ▲/▼ para seleccionar **Programa manual**.
3. Presione el botón ► y luego ▲/▼ para seleccionar el **canal**.
4. Presione ► y después utilice los botones ◀/▶ o botones numerados para indicar el canal que desea borrar o memorizar.
5. Presione el botón ◀ y luego ▲/▼ para seleccionar **Memoria**.
6. Presione el botón ► y luego ▲/▼ para seleccionar **Memoria** o **Borrar**.
7. Presione el botón ◀ y luego ▲/▼ para seleccionar **Nombre canal**.
Usted puede crear los nombres de canales.
8. Presione el botón ► y después ◀/▶ para seleccionar una posición.
Presione los botones ▲/▼ para acceder al alfabeto de la **A** a la **Z**, números **0** al **9**, o espacios en blanco.
9. Repita los pasos 3 y 8 arriba mencionados para memorizar otros canales.
10. Presione el botón **MENU** para salir.

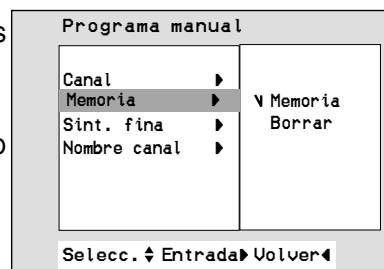
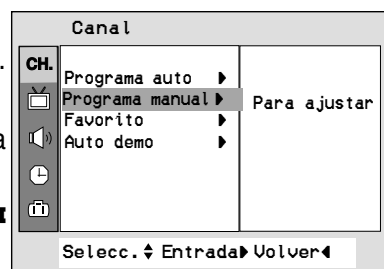

Selección de Canales

Presione el botón ▲/▼ para seleccionar convenientemente el canal de arriba o de abajo en vez del canal que se está viendo o presione los botones NUMERADOS directamente para seleccionar el canal deseado.

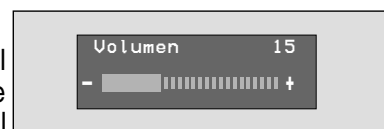

Ajuste del Volumen

Presione el botón ► para aumentar el nivel del volumen o presione el botón ◀ para disminuir el nivel del volumen.

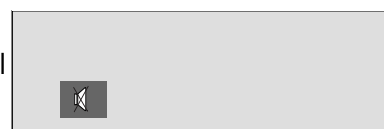

Para pausar el sonido, presione el botón **MUTE**.

Resulta conveniente cuando el teléfono suena.

Para restablecer el sonido, presione el botón **MUTE** o **VOL** ◀/▶.

FUNCIONES VARIAS

Fijación de la Hora

Antes de fijar el encendido y apagado del temporizador, primero tiene que fijar la hora actual.

1. Presione el botón **MENU** y luego presione el botón ▲ / ▼ para seleccionar el menú Temporizador.
2. Presione el botón ► y luego ▲ / ▼ para seleccionar **Reloj**.
3. Presione el botón ► y luego ▲ / ▼ para ajustar la hora.
4. Presione el botón ► y luego ▲ / ▼ para ajustar los minutos.
5. Presione el botón **MENU** para salir.

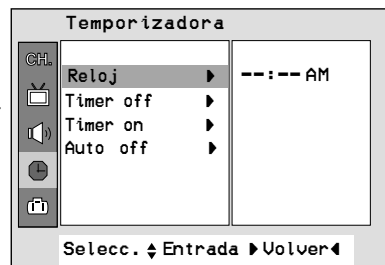

Fijación del temporizador de apagado

Programa su televisor para cambiar al modo standby luego de transcurrido el tiempo programado.

1. Presione el botón **MENU** y luego presione el botón ▲ / ▼ para seleccionar el menú temporizador.
2. Presione el botón ► y luego ▲ / ▼ para seleccionar **Timer off**.
3. Presione el botón ► y luego ▲ / ▼ para ajustar la hora.
4. Presione el botón ► y luego ▲ / ▼ para ajustar los minutos.
5. **On/Off** es utilizado para desactivar o activar los tiempos de apagado/encendido. Presione el botón ◀ / ▶ para seleccionar **On** u **Off**.
6. Presione el botón **MENU** para salir.

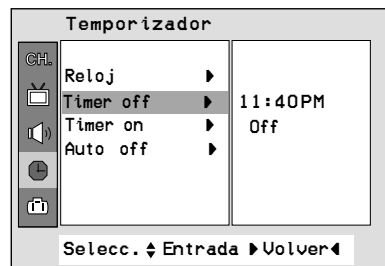

Nota: Si se ajusta la hora de encendido igual a la de apagado, solamente funcionará el apagado.

Fijación del temporizador de encendido

Esta función es para encender automáticamente el televisor a la hora y canal establecidos.

1. Presione el botón **MENU** y luego presione el botón ▲ / ▼ para seleccionar el menú temporizador.
2. Presione el botón ► y después ▲ / ▼ para seleccionar **Timer on**.
3. Presione el botón ► y luego ▲ / ▼ para ajustar la hora.
4. Presione el botón ► y luego ▲ / ▼ para ajustar la minutos.
5. Presione el botón ► y luego ▲ / ▼ para seleccionar el canal deseado de entre los canales memorizados por Programación Automática.
6. Presione el botón ► y luego ▲ / ▼ para seleccionar el volumen que desea.
7. **On/Off** es utilizado para desactivar o activar los tiempos de **On** u **Off**.
8. Presione el botón **MENU** para salir.

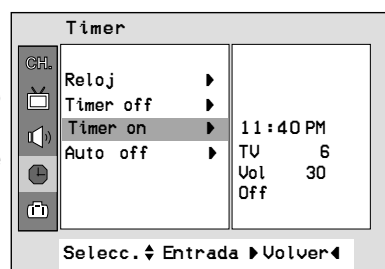

- Notas:**
- Programa su televisor para encenderse a la hora prefijada. Luego de dos horas de permanecer encendido sin la activación de ningún botón el TV pasará al modo de Stand by o se apagará automáticamente.
 - Esta función trabaja solamente en modo de espera.

Fijación del temporizador para dormir

Con estas funciones usted no tendrá que preocuparse por activar el modo de espera (standby) en su televisor antes de quedarse dormido. La función Sleep Timer automáticamente apagará el televisor, después de que haya transcurrido el intervalo de tiempo prefijado. Presione el botón de **SLEEP** para seleccionar la hora de dormir. Cada vez que presione este botón, usted podrá ver la secuencia de tiempos como se muestra abajo y seleccionar el tiempo deseado. El temporizador empieza a contar disminuyendo desde la cantidad de minutos seleccionada.

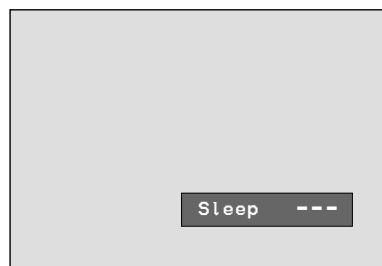

- Notas:**
- En pocos segundos, el tiempo de dormir seleccionado desaparecerá y funcionará automáticamente.
 - Para ver el tiempo de dormir que queda, presione una vez el botón de **SLEEP** y podrá verlo en la pantalla.
 - Para borrar la hora de dormir, presione el botón **SLEEP** continuamente hasta que **Sleep ---** se exhiba.

Apagado automático

Luego de 10 minutos de no recibir señal el televisor cambiará a modo standby automáticamente.

1. Presione el botón **MENU** y luego presione el botón **▲ / ▼** para seleccionar el menú especial.
2. Presione el botón **▶** y luego **▲ / ▼** para seleccionar **Auto off**.
3. Presione el botón **▲ / ▼** para seleccionar **On** u **Off**.
4. Presione el botón **MENU** para salir.

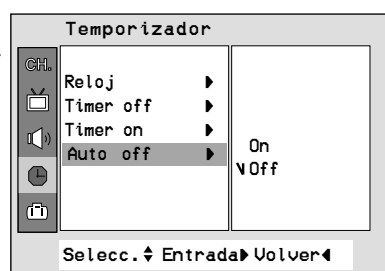

Usando el desmagnetizador de pantalla (Algunos modelos)

Debido a que este TV puede ser afectado por el campo magnético de la tierra, la puerza de color de la imagen puede verse afectada por campos magnéticos cercanos a la instalación del TV. Algunas rayas pueden aparecer en su pantalla o el color puede que no sea igual en la esquina. Usted puede disfrutar del programa con una alta calidad de color operando el Desmagnet.

1. Presione el botón **MENU** y luego presione el botón **▲ / ▼** para seleccionar el menú especial.
2. Presione el botón **▶** y luego **▲ / ▼** para seleccionar **Desmagnet.**
3. Presione el botón **▶** y utilice después los botones **▲ / ▼** para seleccionar **On** u **Off**. Después de operar la función Desmagnet., automáticamente cambiará a modo Desactivado.
4. Presione el botón **MENU** para salir.

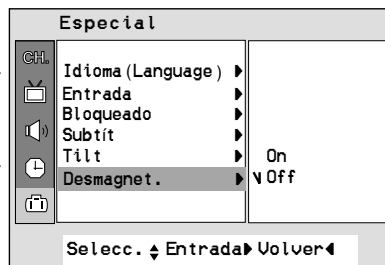

- Nota:**
- No opere frecuentemente esta función, la vida del CPT puede acortarse.
 - Si usted no puede ajustar las condiciones de pantalla a través de Desmagnet., intente nuevamente después de 4 minutos.

FUNCIONES VARIAS

Bloqueo de teclado

El televisor puede ser programado para que solo pueda ser operado por el control remoto. Esta característica puede ser utilizada para evitar que personal no autorizado lo utilice.

1. Presione el botón **MENU** y luego presione el botón ▲ / ▼ para seleccionar el menú especial.
2. Presione el botón ► y luego ▲ / ▼ para seleccionar **Bloqueado**.
3. Presione el botón ▲ / ▼ para seleccionar **On** u **Off**.
4. Presione el botón **MENU** para salir.

- Notes :**
- Con la función de bloqueo activado, aparecerá **Bloqueado** en la pantalla si cualquier botón del panel frontal del TV es presionado aunque este viendo el TV.
 - Esta función se desactiva al desconectar el TV.

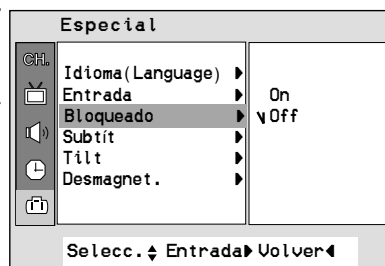

Tilt (Algunos modelos)

La imagen de la TV puede inclinarse al lado izquierdo o derecho si se requiere. Esta función es útil cuando desea compensar cierta inclinación.

Utilizando el botón de MENU

1. Presione el botón **MENU** y luego presione el botón ▲ / ▼ para seleccionar el menú especial.
2. Presione el botón ► y luego ▲ / ▼ para seleccionar **Tilt**.
3. Presione el botón ► para acceder y utilice los botones ◀ / ▶ para ajustar la inclinación.
4. Presione el botón **MENU** para salir.

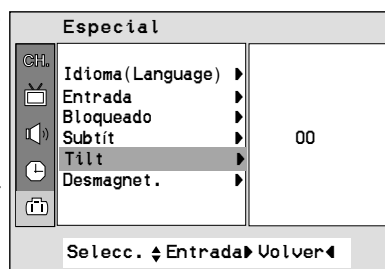

Ajuste de Sintonía Fina

Esta función es para ajustar la imagen a la condición estable cuando la imagen es pobre, por ejemplo, las rayas horizontales, imagen distorsionada o sin color durante la transmisión.

1. Presione el botón **MENU** y luego ▲ / ▼ hasta que el menú aparezca como se muestra a la derecha.
2. Presione el botón ► y luego ▲ / ▼ para seleccionar **Programa manual**.
3. Presione el botón ► y luego ▲ / ▼ para seleccionar **Sint. fina**.
4. Presione el botón ► para entrar el modo de sintonía **Sint. fina**.
5. Presione el botón ◀ / ▶ para sintonizar la imagen a la condición deseada.
6. Presione el botón **ENTER** (■) para memorizar.
7. Presione el botón **MENU** para salir.

- Notas :**
- Para liberar el ajuste de sintonía fina memorizado, programe nuevamente el canal mediante la PROGRAMACION AUTOMATICA o PROGRAMACION MANUAL.
 - Cuando se memoriza el ajuste de sintonía fina, el color del número y Stereo/SAP del canal cambia a amarillo.

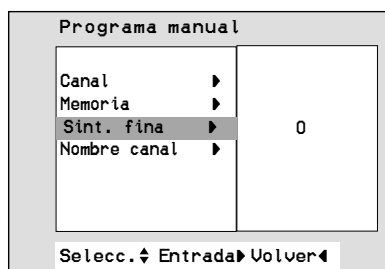
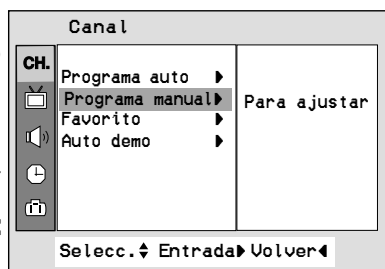

Memorización de los canales favoritos

La memorización de los canales favoritos es una característica conveniente que le permite explorar rápidamente más de 5 canales de su elección sin que tenga que esperar que el TV explore los que están en medio.

1. Presione el botón **MENU** y utilice los botones ▲ / ▼ para seleccionar el menú Canal.
2. Presione ► y después los botones ▲ / ▼ para seleccionar **Favorito**.
3. Presione ► y después los botones ▲ / ▼ para seleccionar la posición de canal.
4. Utilice el botón ◀/▶ para seleccionar el número de canal deseado.
5. Repita los pasos del 3 al 4.
6. Presione el botón **MENU** para salir.

Para seleccionar el canal favorito, presione repetidamente el botón de **FCR** (Revisión de Canal Favorito). Los cinco canales programados aparecen en la pantalla uno por uno.

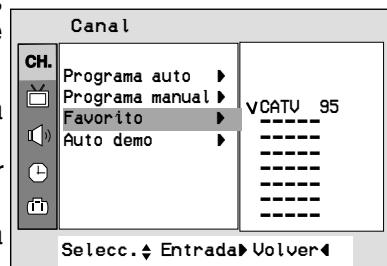

Demostración Automática

Auto demo permite que usted pueda revisar todos los menus disponibles en su TV .

1. Presione el botón **MENU** y después ▲/▼ para seleccionar el menú Canal.
2. Presione el botón ► y después ▲ / ▼ para seleccionar **Auto demo**.
3. Presione el botón ► para dar inicio a la demostración automática.

Quando la demostración llega a la última exhibición, se reinicia comienza nuevamente desde el principio.

Para detener la demostración presione cualquier botón.

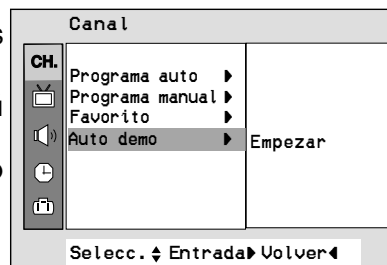

JUEGO (algunos modelos)

Usted puede disfrutar de un video juego en su TV.

1. Presione el botón **MENU** y luego ▲/▼ hasta que el menú aparezca como se muestra a la derecha.
2. Presione el botón ► y luego ▲/▼ para seleccionar **Juego**.
3. Presione el botón ► para entrar al modo juego.
4. Presione el botón ▲/▼ para seleccionar el juego deseado.
5. Presione el botón **ENTER** (■) para comenzar un juego repetidamente.
6. Presione el botón **MENU** para salida al modo juego.

Si usted desea volver a la lista de juego, presione el botón ▲/▼.

Para mayor información, favor de referirse al Manual de Juegos.

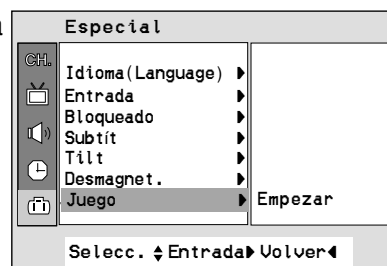

CONTROL DE LA IMAGEN

Control automático de la Imagen (Algunos modelos)

Puede seleccionar la imagen programada de fábrica como prefiera.

Utilización del botón APC

1. Presione el botón **APC** en el control remoto.
2. Presione el botón **APC** para seleccionar **Nítida**, **Optima**, **Suave** o **Usuario**.
3. Presione el botón **ENTER** (■) para salir.

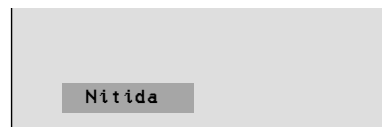

Utilización del botón de MENU

1. Presione el botón **MENU** y luego presione el botón ▲ / ▼ para seleccionar el menú Imagen.
2. Presione el botón ► y después ▲ / ▼ para seleccionar **APC**.
3. Presione el botón ► para acceder al modo **APC**.
4. Presione los botones ▲ / ▼ para seleccionar **Nítida**, **Optima**, **Suave** o **Usuario**.
5. Presione el botón **MENU** para salir.

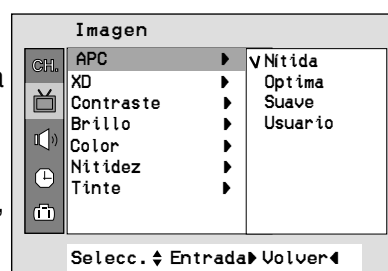

Ajuste de la Imagen

Esta es la función para ajustar manualmente la imagen a los niveles deseados (**Contraste**, **Brillo**, **Color**, **Nitidez**, **Tinte**) de la pantalla como usted quiera. Si la imagen que seleccionó no es satisfactoria, usted puede seleccionar el preajuste de fábrica.

En el sistema de transmisión PAL M/N el ajuste para **Tinte** no aparecerá.

1. Presione el botón **MENU** y luego presione ▲/▼ para seleccionar el menú Imagen.
2. Presione el botón ► y luego ▲/▼ para seleccionar el modo de imagen deseado.
3. Presione el botón ►.
4. Presione los botones ◀/▶ para ajustar el nivel.
El nivel desplegado es ajustado.
5. Presione el botón **MENU** para salir.

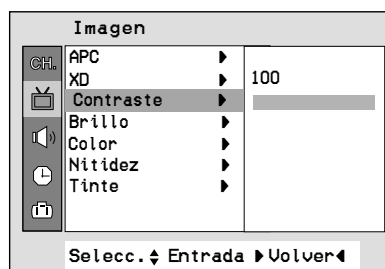

XD (Algunos modelos)

XD es la exclusiva tecnología de mejora de imágenes de LG Electronics, que logra mostrar una fuente HD real a través de un avanzado algoritmo de procesamiento de señal digital.

1. Presione el botón **MENU** y luego presione el botón ▲/▼ para seleccionar el menú imagen.
2. Presione el botón ► y luego ▲/▼ para seleccionar **XD**.
3. Presione el botón ► y luego ▲/▼ para seleccionar **On** u **Off**.
4. Presione el botón **MENU** para salir.

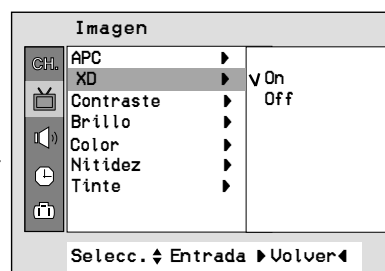

Nota: Cuando seleccione las opciones APC (Nitida, Optima y Suave), XD cambiará automáticamente a Encendido.

CONTROL DE SONIDO

Disfrute de la transmisión ESTEREO / SAP

Su TV puede recibir programas MTS Estéreo y SAP que acompañen la programación, como sistemas que transmitirán una señal de audio adicional de igual calidad que la original. La función MTS no opera en el modo de Video.

Utilizando el botón MTS

1. Presione el botón **MTS** para seleccionar el modo MTS deseado. Cada vez que presione este botón, **MONO**, **ESTEREO** o **SAP** aparecerán.
2. Presione el botón **ENTER (■)** para salir.

Notas:

- Estéreo o SAP pueden ser reproducidas solamente cuando la estación de TV transmita esta señal aunque usted haya seleccionado **ESTEREO** o **SAP**.
- El sonido mono es reproducido automáticamente en caso de transmisión mono aún cuando **ESTEREO** o **SAP** haya sido seleccionado.
- Seleccione **MONO** si desea escuchar el sonido mono durante una transmisión Estéreo / SAP.

Control Automático de Sonido

Usted puede disfrutar de un magnífico sonido sin la necesidad de ajustes. Este TV automáticamente ajusta el sonido apropiado al tipo de programa que esta viendo.

1. Presione el botón **MENU** y luego presione el botón **▲ / ▼** para seleccionar el menú sonido.
2. Presione el botón **▶** y luego **▲ / ▼** para seleccionar **DASP**.
3. Presione el botón **▲ / ▼** para seleccionar **Plana**, **Música**, **Películas**, **Deportes** o **Usuario**.
4. Presione el botón **MENU** para salir.



AVL (Nivelador Automático de Volumen)

El AVL automáticamente mantiene un nivel de volumen aunque usted cambie de canal.

Utilizando el botón de MENU

1. Presione el botón **MENU** y después **▲ / ▼** para seleccionar el menú Sonido.
2. Presione el botón **▶** y luego **▲ / ▼** para seleccionar **AVL**.
3. Presione el botón **▶** y luego **▲ / ▼** para seleccionar **On** u **Off**.
4. Presione el botón **MENU** para salir.

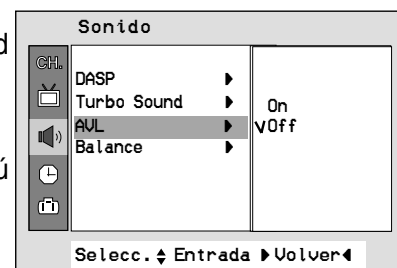

Ajustando el Balance

1. Presione el botón **MENU** y después ▲/▼ para seleccionar el menú Sonido.
2. Presione el botón ► y luego ▲/▼ para seleccionar **Balance**.
3. Presione ► y luego ◀/▶ para ajustar el nivel de balance.
4. Presione el botón **MENU** para salir.

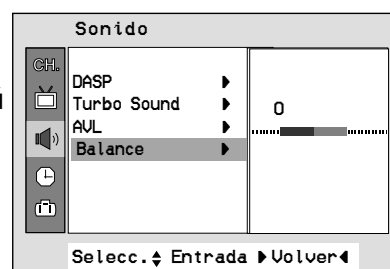

Ajustando el DBS (Sonido Dinámico grave) (Algunos modelos)

1. Presione el botón **MENU** y después ▲/▼ para seleccionar el menú Sonido.
2. Presione el botón ► y luego ▲/▼ para seleccionar **DBS**.
3. Presione ► y luego ▲/▼ para ajustar el nivel DBS.
4. Presione el botón **MENU** para salir.

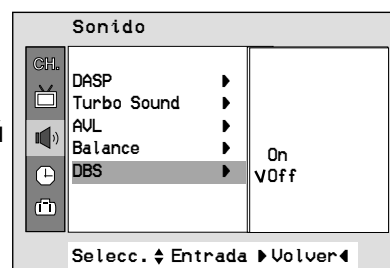

X-WAVE (Algunos modelos)

1. Presione el botón **MENU** y después ▲/▼ para seleccionar el menú Sonido.
2. Presione el botón ► y luego ▲/▼ para seleccionar **X-WAVE**.
3. Presione el botón ► y luego ▲/▼ para seleccionar **Ajus. Frec.**
4. Presione el botón ► para sintonizar una frecuencia en el menú de X-wave.
5. Utilice los números del **0** al **9** o presione el botón ◀/▶ a fin de hacer coincidir la frecuencia de la TV con la del receptor de FM.

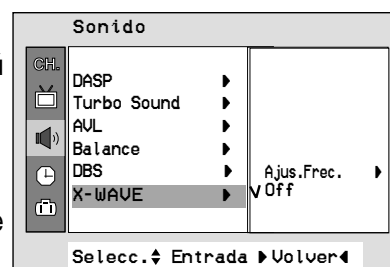

Notas:

1. En caso de una mala recepción, o débil, seleccione otra frecuencia.
2. A fin de lograr los mejores resultados, no debería existir una separación superior a los 5m(16.4 pies) entre la TV y el receptor de FM.
3. En ciertas áreas, la capacidad del transmisor de FM puede verse reducida, por ejemplo en caso de cercanía a una torre de radiodifusión.
4. La sensibilidad de recepción puede depender del tipo de receptor (radio FM).

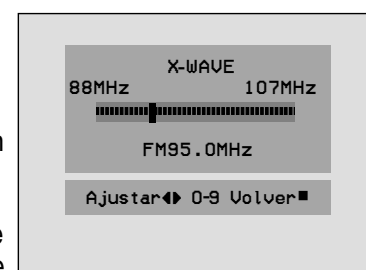

CONTROL DE SONIDO

Turbo Sonido (Algunos modelos)

Cuando se activa esta función, el sonido resultará más acentuado y amplificado que el normal.

1. Presione el botón **MENU** y después ▲ / ▼ para seleccionar el menú Sonido.
2. Presione el botón ► y luego ▲ / ▼ para seleccionar **Turbo Sound**.
3. Presione el botón ►, después ▲ / ▼ para seleccionar **On** u **Off**.
4. Presione el botón **MENU** para salir.

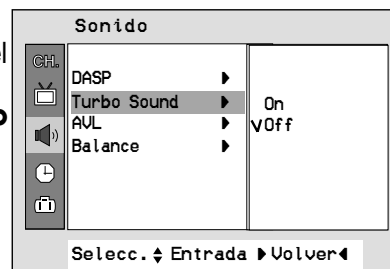

Ajustando el ecualizador (Modo Usuario del menú Sonido)

1. Presione el botón **MENU** y después ▲ / ▼ para seleccionar el menú Sonido.
2. Presione el botón ► y luego ▲ / ▼ para seleccionar **DASP**.
3. Presione el botón ►, después ▲ / ▼ para seleccionar **Usuario**, y luego ► para acceder al modo **Usuario**.
4. Presione el botón ◀ / ► para seleccionar la banda de sonido y presione los botones ▲ / ▼ para ajustar el nivel deseado.
5. Presione el botón **MENU** para salir.

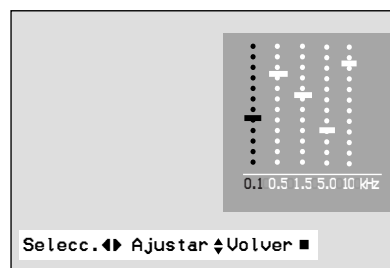

FUNCION DE SUBTITULAJE

El subtítulo es un proceso que convierte la porción de audio de un programa de televisión en palabras escritas, las cuales aparecen en la pantalla del televisor en una forma similar a los subtítulos. El subtítulo permite al televidente leer el diálogo y narración de los programas de televisión.

Uso de Subtitulaje

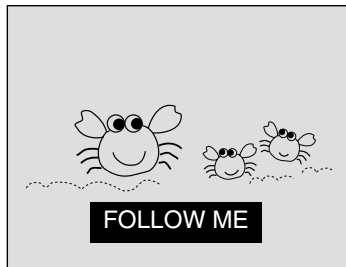

Las leyendas son los subtítulos del diálogo y narración de los programas de televisión. Para programas pregrabados, el diálogo del programa puede prepararse anticipadamente con subtítulos. Es posible subtítular un programa en vivo usando un proceso llamado "subtitulaje de tiempo real", el cual crea subtítulos instantáneamente. El subtítulo de tiempo real es normalmente efectuado por reporteros profesionales que usan un sistema de taquigrafía a máquina y una computadora para traducir al inglés.

El subtítulo es un sistema efectivo para personas con incapacidad auditiva, y también puede ayudar en la enseñanza de idiomas.

- La imagen a la izquierda muestra un subtítulo típico.

Consejos para el Subtitulaje

- No todas las transmisiones de TV incluyen señales de subtítulo.
- Algunas veces las estaciones de Televisión transmiten dos señales de subtítulo diferentes en el mismo canal. Seleccionando **MODO 1** o **MODO 2**, puede seleccionar cuál señal visualizar. **MODO 1** es la señal usual con los subtítulos, mientras que **MODO 2** puede mostrar la información de demostración o programación.
- El televisor puede no recibir señales de subtítulo en las situaciones siguientes:

- 1 Se enfrentan condiciones de recepción deficientes:



■ IGNICION:

La imagen puede vibrar, desviarse, llenarse de manchas negras o rayas horizontales. Usualmente causadas por interferencia de sistemas de ignición de automóviles, lámparas de neón, taladros eléctricos y otros aparatos eléctricos.



■ FANTASMAS:

Los fantasmas son causados cuando la señal del Televisor se separa y sigue dos trayectorias. Una es la trayectoria directa y la otra es reflejada desde edificios altos, montañas u otros objetos. Puede mejorar la recepción cambiando la dirección o posición de la antena.



■ NIEVE:

Si su receptor se localiza en una zona marginal en donde la señal es débil, su imagen puede ser estropeada por la aparición de puntos pequeños. Será necesario instalar una antena especial para mejorar la imagen.

- 2 Se reproduce una cinta de grabación vieja, en mal estado o copia pirata.
- 3 Las señales fuertes, aleatorias desde un carro o avión interfieren con la señal de TV.
- 4 La señal de la antena es débil.
- 5 El programa no se subtítulo cuando fue producido, transmitido o grabado.

FUNCION DE SUBTITULAJE

Uso de Función de Texto

Los servicios de Texto proporcionan una extensa variedad de información sobre toda clase de temas (por ejemplo, listas de programas subtítulados, pronóstico de tiempo, tópicos del mercado de valores, noticias para personas con incapacidad auditiva ...) a través de la pantalla de Televisión.

Pero no todas las estaciones ofrecen servicios de texto, aunque pudieran ofrecer subtítulaje.

Nota: En el caso de recibir una señal débil, un cuadro negro sin imagen puede aparecer y desaparecer en la pantalla, aún cuando la modalidad de texto se seleccione. Esta situación es normal en estos casos.

Operación del Subtitulaje

Utilizando el botón CAPTION

1. Presione el botón **CAPTION**.
2. Presione el botón **CAPTION** para seleccionar **OFF**, **Modo 1**, **Modo 2**, **Texto 1** o **Texto 2**.
3. Presione el botón **ENTER** (■) para salir.

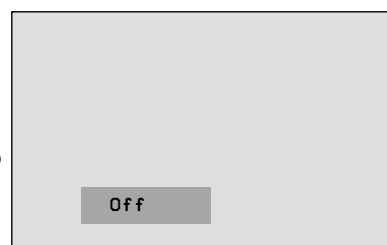

Utilizando el botón de MENU

1. Presione el botón **MENU** y luego presione el botón ▲ / ▼ para seleccionar el menú especial.
2. Presione el botón ► y luego ▲ / ▼ para seleccionar **Subtít.**
3. Presione el botón ► y luego ▲ / ▼ para seleccionar **Off**, **Modo 1**, **Modo 2**, **Texto 1** o **Texto 2**.
4. Presione el botón **MENU** para salir.

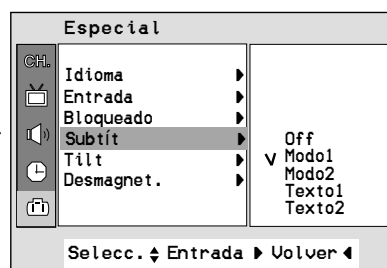

Nota: El televisor está programado para recordar cuál fue la última modalidad que se fijó, aún cuando lo haya apagado.

FUNCIONES PIP (Algunos modelos)

Observación del PIP (Imagen sobre Imagen)

Esta función llama una pequeña imagen (PIP : Imagen) con la imagen principal. Al mismo tiempo podrá observar dos programas diferentes.

1. Presione el botón **PIP/DW** para seleccionar el modo PIP o Imagen Gemela. cada vez que presione el botón **PIP/DW**, puede cambiar el tamaño de sub imagen de acuerdo a las opciones se muestran abajo.



2. Presione el botón **CH +/-** para seleccionar el canal deseado para la sub-imagen.

Nota: • Presione el botón **▲/▼** para seleccionar el canal en la imagen principal y presione el botón **CH +/-** para seleccionar el canal de la sub imagen.

- El 4:3 y Zoom no funciona en el modo PIP [L].



Principal Imagen Submarino Imagen
< Mode de la PIP >

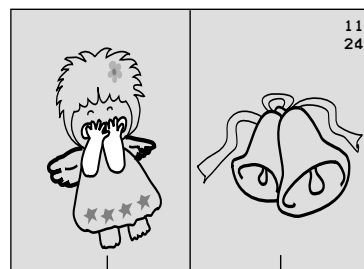

Principal Imagen Submarino Imagen
< Mode de la DW >

Selección de la Señal de Entrada (en el modo PIP e Imagen Gemela)

Utilizando el botón PIP MENU

1. Presione el botón **PIP MENU**.
2. Presione el botón **▲/▼** para seleccionar **Entrada**.
3. Presione el botón **▶** y luego **▲/▼** para seleccionar **TV**, **Video 1**, **Video 2** o **Video 3**.
4. Presione el botón **VOLUME (◀)** para salir.

Utilizando el botón de MENU

1. Presione el botón **MENU** y luego presione el botón **▲/▼** para seleccionar el menú especial.
2. Presione el botón **▶** y luego **▲/▼** para seleccionar **Especial**.
3. Presione el botón **▶** y luego **▲/▼** para seleccionar **PIP Entrada**.
4. Presione el botón **▶** y luego **▲/▼** para seleccionar **TV**, **AV 1**, **AV 2** o **AV 3**.
5. Presione el botón **VOLUME (◀)** para salir.

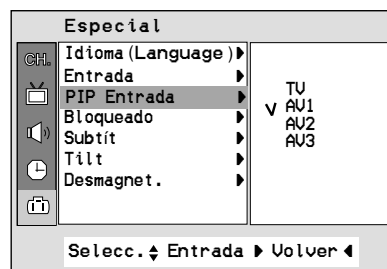

FUNCIONES PIP (Algunos modelos)

Búsqueda de Canal

Esta función busca las imágenes de todos los canales programados (a través de la pantalla PIP) mientras la pantalla principal permanece en el canal actual.

Presione el botón **CH. SEARCH**.

Las imágenes de todos los canales programados son buscadas a través de la pantalla PIP, como se muestra a la derecha.

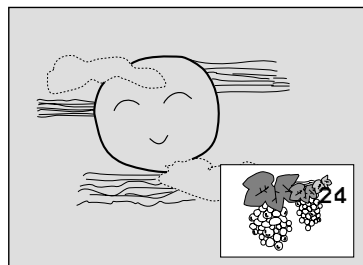

Para liberar la búsqueda de canal, presione nuevamente el botón **CH. SEARCH**.

Note: By pressing the **SWAP** button, you can see the channel being searched on the PIP screen through the main screen.

Moviendo la Sub Imagen (en modo PIP)

Presione el botón **POSITION** para seleccionar la posición de la sub imagen.

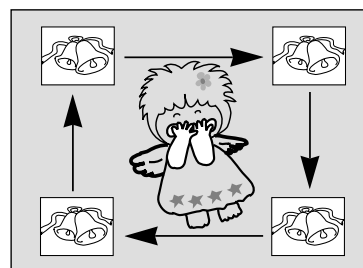

Cambio de Pantallas

Presione el botón **SWAP**.

Cada vez que presione el botón la imagen principal y la sub imagen cambian de lugar.



Imagen Fija

Presione el botón de **STILL**.

En modo PIP, la imagen congelada será desplegada en la sub imagen

Para cancelar la imagen fija, presione el botón **STILL** nuevamente.

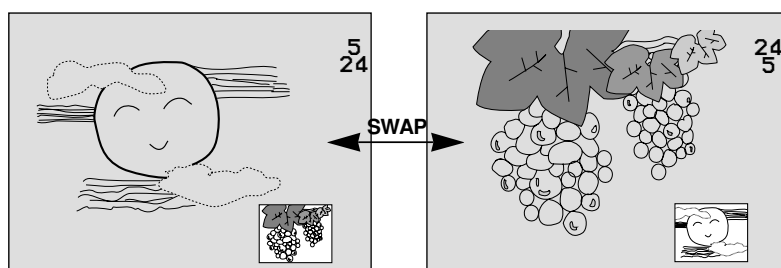
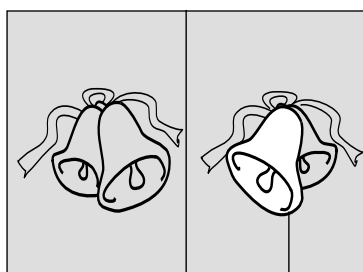

todavía imagen
< Mode de la DW >

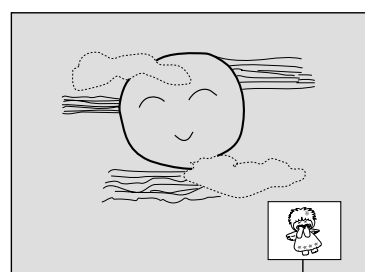

todavía imagen
< Mode de la PIP >

CONEXIONES DE LA ANTENA

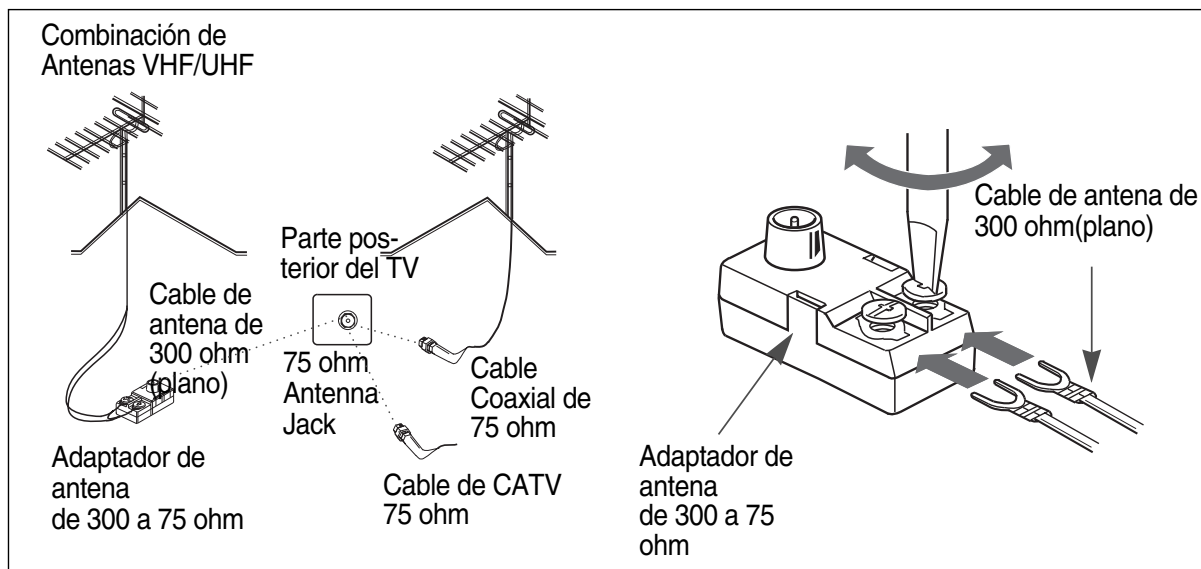

Antena Externa

Para mejor recepción, recomendamos que utilice una antena externa. El mal tiempo y los cables de antena pueden reducir la calidad de la señal. Antes de conectar el aparato de televisión, revise la antena y cables. En cualquier centro de servicio le pueden explicar sobre los diversos tipos de antenas exteriores disponibles.

Cable Plano de 300 ohm

1. Conecte el cable plano de 300 ohm a los tornillos en el adaptador de 300 a 75 ohm.
2. Inserte el adaptador de 300 a 75 ohm en el conector de la antena de 75 ohm.

Cable Coaxial de 75 ohm

1. Conecte el cable coaxial de 75 ohm directamente al conector de la antena de 75 ohm.

Telecable (CATV)

Si se suscribe al sistema de telecable (CATV), cambie la conexión de la antena tal como se describe a continuación.

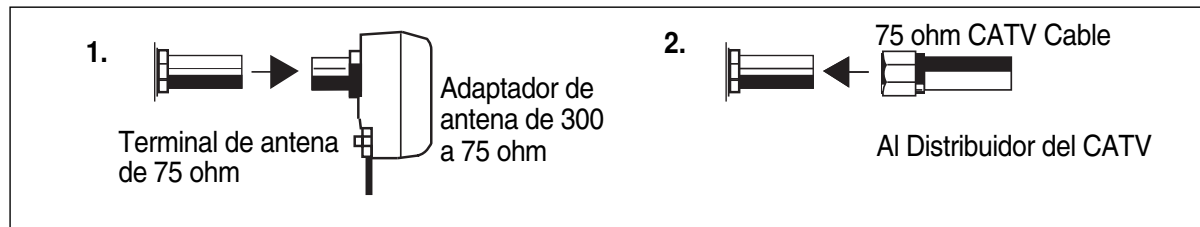

1. Quite el adaptador de 300 a 75 ohm o el cable de antena de 75 ohm del aparato.
2. Conecte el cable de telecable CATV (cable coaxial de 75 ohm) al conector de la antena de 75 ohm.

CONEXION DE EQUIPOS EXTERNOS (Algunos modelos)

Usted puede conectar equipos adicionales, como una VHS, Cámara de Video, etc. a su TV. Aquí se muestra algunas formas de cómo puede conectarse. Estos son ejemplos de la disposición de los conectores.

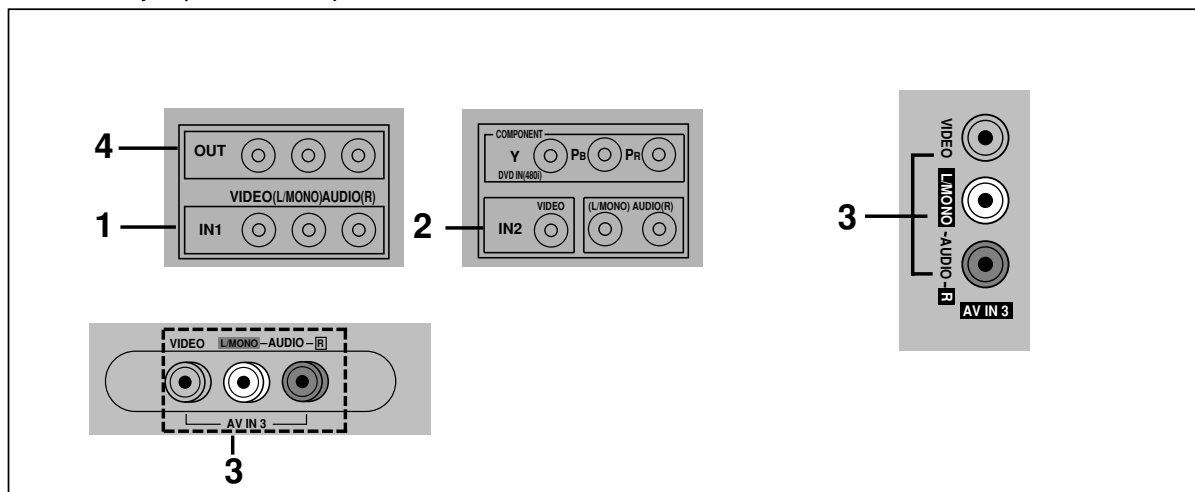

- IN 1 JACKS :** Conecte las salidas del equipo (VCR, DVD, Videocámara) a estas entradas. Presione el botón **TV/VIDEO** para seleccionar **AV 1**.
- IN 2 JACKS :** Conecte las salidas del equipo (VCR, DVD, Videocámara) a estas entradas. Presione el botón **TV/VIDEO** para seleccionar **AV 2**.
- IN 3 JACKS :** Conecte las salidas del equipo (VCR, DVD, Videocámara) a estas entradas. Presione el botón **TV/VIDEO** para seleccionar **AV 3**.
- OUT JACKS (Salida de conectores):** Conecte las entradas de un equipo externo (VCR, Amplificador de Audio) a estas salidas para grabar o monitorear el programa deseado.

Nota: El televisor está programado para recordar cuál fue la última modalidad que se fijó, aún cuando haya apagado el Televisor.

Conectando las entradas AUDIO/VIDEO

1. Conecte las salidas de AUDIO/VIDEO del VCR a la entrada (A/V) **IN 1** o **IN 2**.

Si usted conecta el JACK de audio solamente, no podrá escuchar el sonido del televisor.

2. Presione el botón **TV/VIDEO** para seleccionar **AV-1** o **AV-2**.

Nota: En algunos modelos si usted conecta la salida de audio/video del VCR a la entrada **IN 3(AV)** en la parte frontal o lateral del TV, seleccione **AV-3**.

3. Presione el botón **PLAY** del VCR. En video será visible en la pantalla.

Nota: En caso de una video grabadora MONO, conecte la salida del VCR a la entrada **AUDIO L/MONO IN** del TV. Así que el sonido podrá ser escuchado por ambas bocinas. Si usted lo conecta a la entrada **AUDIO R IN** del TV, el sonido se escuchará en la bocina derecha.

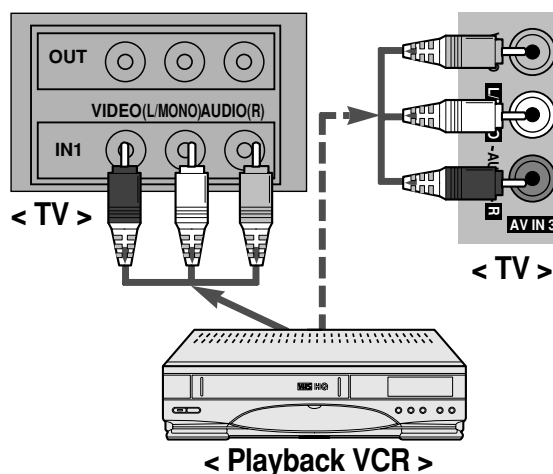

CONEXION DE EQUIPOS EXTERNOS (Algunos modelos)

Nota: En algunos modelos mono, cuando en los conectores de entrada en el panel delantero y el panel trasero se conectan equipos externos al mismo tiempo, los conectores de entrada en el panel delantero tienen prioridad sobre aquellos del panel trasero del televisor.

VCR Grabando (Algunos modelos)

1. Conecte las entradas de audio/video del VCR a las salidas (A/V) de su TV.
2. Seleccione el canal en su televisor.
3. Fije el VCR para grabar.

Grabando un programa de otro equipo (Algunos modelos)

1. Conecte las salida del VCR reproductor en la entrada **IN 1**, **IN 2** o **IN 3** de su TV.
2. Conecte las entradas del VCR de grabado a las salidas (A/V) del TV.
3. Presione **TV/VIDEO** para seleccionar **AV 1** o **AV 2**.
4. Presione el botón **PLAY** en el VCR reproductor y fije el VCR para grabar.

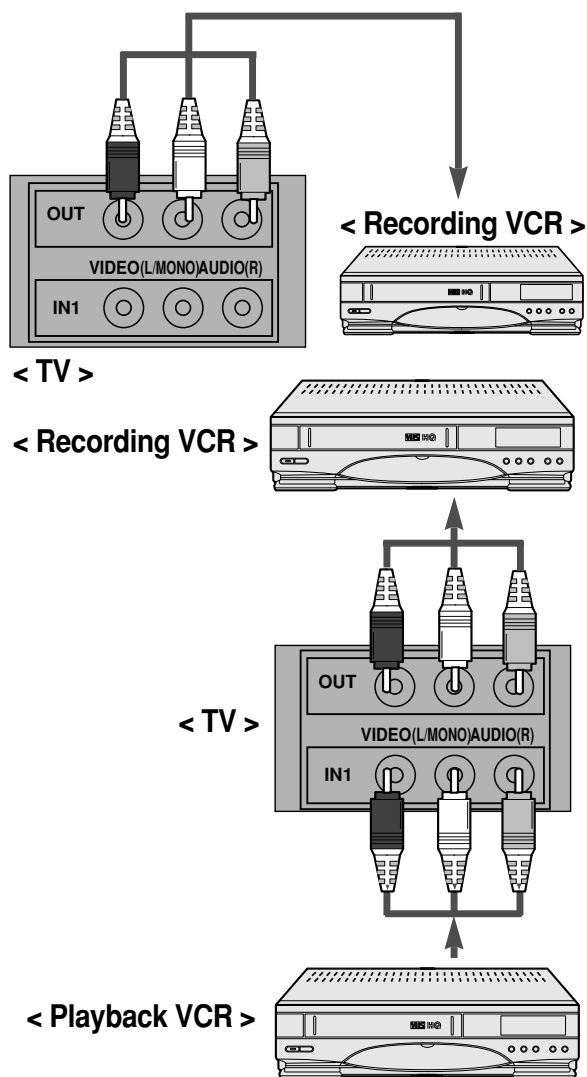

CONEXIONES al DVD (Algunos modelos)

- Conecte las entradas compuestas de Video Y, Pb, Pr (480i) y las entradas de audio R y L.
- **Nota:** El televisor está programado para recordar cuál fue la última modalidad que se fijó, aún cuando lo haya apagado.

1. Cómo conectar

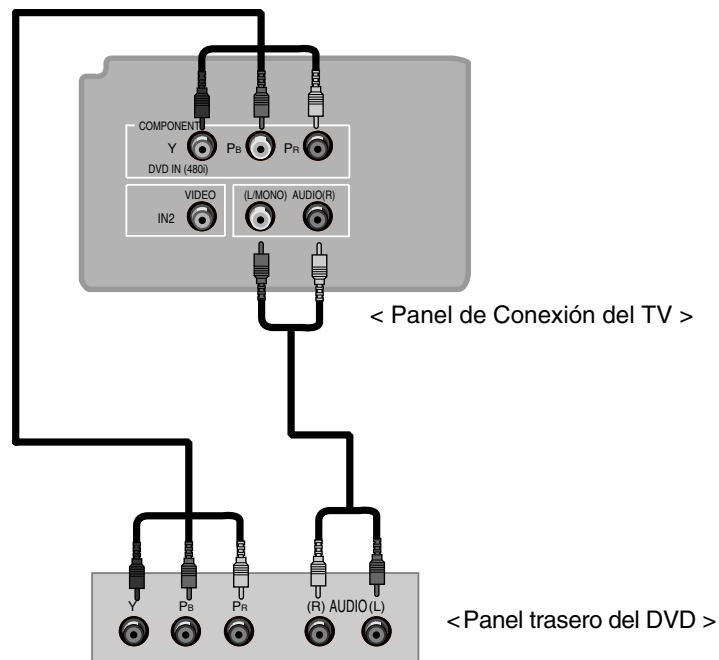

Nota:

TV INPUT	Y	PB	PR
	↑	↑	↑
	⋮	⋮	⋮
DVD OUTPUT	Y	Cb	Cr
	Y	B-Y	R-Y
	Y	Pb	Pr
	Y	PB	PR

2. Cómo Usar

- Encienda la unidad y presione la tecla **TV/VIDEO** en el control remoto o la tecla **TV/VIDEO** en el panel frontal del TV para seleccionar el **COMPONENT**.
- Intente esto después de encender el DVD.

PROBLEMAS CON LA TV

SINTOMA

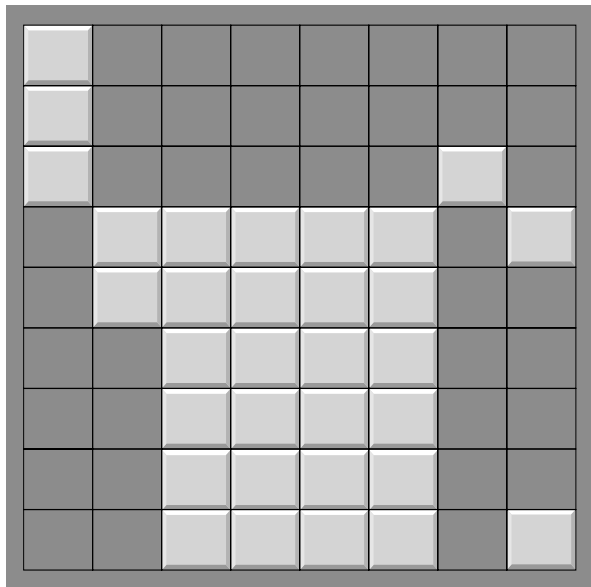
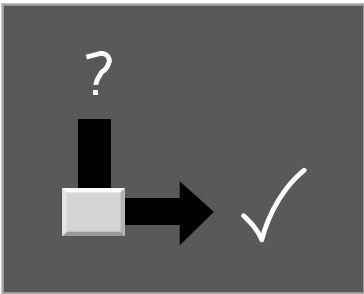
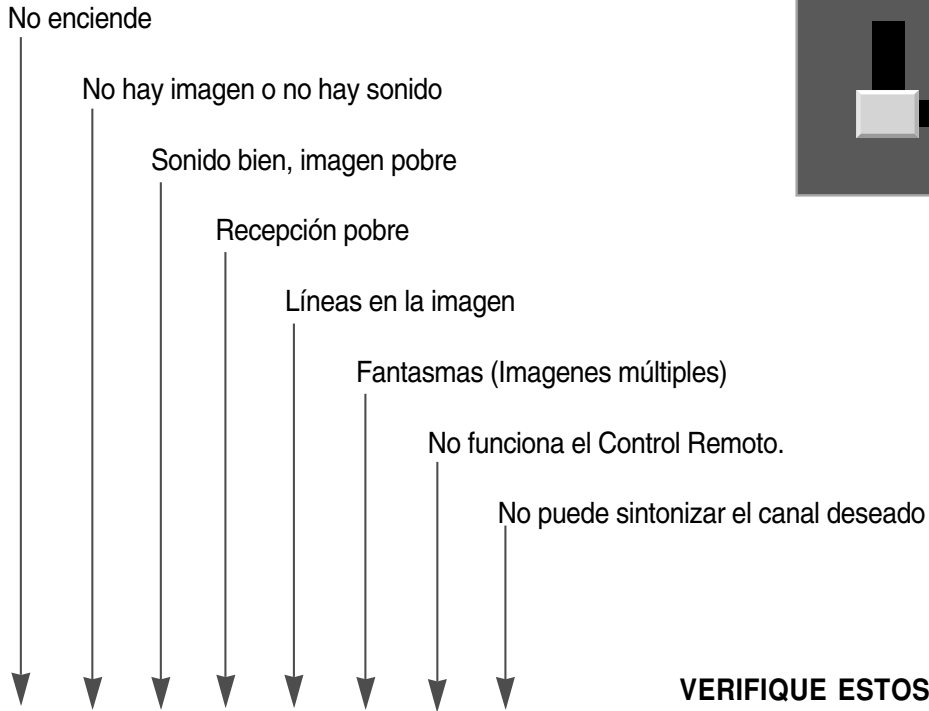

VERIFIQUE ESTOS PASOS Y TRATE DE HACER EL AJUSTE

- ➔ Asegúrese que el cable de alimentación está enchufado
- ➔ Asegúrese que el televisor está encendido
- ➔ Verifique las baterías del Control Remoto.
- ➔ Intente otra estación (Problemas de transmisión) Verifique la conexión de la antena
- ➔ Puede ser interferencia a nivel local
- ➔ Ajuste la antena
- ➔ Ajuste el control de imagen
- ➔ Memorice los canales por PROG. AUTO

