

Manual del usuario
PowerLite® X11/X11H/X14H y EB-X11

Contenido

Introducción.....	9
Funciones del proyector	9
Contenido de la caja del producto	10
Componentes adicionales	11
Equipo adicional y piezas de repuesto	11
Información de garantía.....	12
Anotaciones utilizadas en la documentación.....	13
Dónde obtener más información	13
Ubicación de las piezas del proyector	13
Piezas del proyector: Frontal/Superior	14
Piezas del proyector: Posterior.....	16
Piezas del proyector: Base.....	19
Piezas del proyector: Panel de control	20
Piezas del proyector: Control remoto	21
Configuración del proyector	23
Colocación del proyector.....	23
Opciones de configuración e instalación del proyector.....	23
Distancia de proyección	25
Conexiones del proyector.....	26
Conexión de computadoras.....	27
Conexión de una computadora para video y audio USB.....	27
Conexión de una computadora para video VGA.....	28
Conexión de una computadora para control del mouse USB.....	29
Conexión de una computadora para sonido	31
Conexión de fuentes de video	31
Conexión de una fuente de video componente a VGA.....	32
Conexión de una fuente de video compuesto	33
Conexión de una fuente de video S-Video.....	33
Conexión de una fuente de video para sonido	34
Conexión de un monitor de computadora externo.....	35

Conexión de altavoces externos.....	36
Conexión de dispositivos USB externos.....	37
Proyección desde un dispositivo USB	37
Conexión de un dispositivo USB o una cámara al proyector.....	38
Selección de la fuente USB conectada al proyector	39
Desconexión de un dispositivo USB o una cámara del proyector	39
Conexión de una cámara de documentos	39
Instalación de las pilas del control remoto.....	40
Apertura de la tapa de la lente.....	42
Uso de las funciones básicas del proyector	43
Encendido del proyector.....	43
Apagado del proyector	45
Selección del idioma de los menús del proyector.....	47
Ajuste de la altura de la imagen	47
Forma de la imagen	49
Corrección de la forma de la imagen con los botones de corrección trapezoidal	49
Corrección de la forma de la imagen con el control deslizante de corrección trapezoidal horizontal.....	51
Corrección de la forma de la imagen con Quick Corner	51
Reajuste del tamaño de la imagen con el anillo de zoom	53
Enfoque de la imagen con el anillo de enfoque	54
Operación del control remoto	54
Uso del control remoto como mouse inalámbrico	55
Uso del control remoto como puntero para presentaciones	56
Selección de una fuente de imagen	57
Modos de proyección	59
Cambio del modo de proyección con el control remoto	59
Cambio del modo de proyección mediante los menús	60
Relación de aspecto de la imagen.....	60
Cambio de la relación de aspecto de la imagen	61
Relaciones de aspecto de imagen disponibles.....	61
Modo de color.....	62
Cambio del modo de color	62

Modos de color disponibles	63
Activación del Iris automático	64
Control del volumen con los botones de volumen	65
Proyección de una presentación de diapositivas.....	65
Tipos de archivos compatibles con la función Slideshow	65
Inicio de una presentación de diapositivas	66
Opciones de visualización de Slideshow	68
Ajuste de las funciones del proyector	70
Apagado temporal de la imagen y del sonido.....	70
Interrupción temporal de la imagen de video.....	71
Ampliación y reducción del tamaño de las imágenes	71
Recursos de seguridad del proyector.....	72
Tipos de seguridad por contraseña	72
Configuración de una contraseña	73
Selección de tipos de seguridad por contraseña.....	74
Ingreso de una contraseña para usar el proyector	74
Captura de una imagen de logotipo para mostrar	76
Bloqueo de los botones del proyector.....	78
Desbloqueo de los botones del proyector	78
Instalación de un cable de seguridad	79
Configuración de los ajustes de menús	80
Uso de los menús del proyector	80
Ajustes de calidad de la imagen: Menú Imagen	81
Ajustes de la señal de entrada: Menú Señal	83
Ajustes de las características del proyector: Menú Ajustes	85
Ajustes de configuración del proyector: Menú Extendida	88
Pantalla de información del proyector: Menú Información.....	91
Opciones de restablecimiento del proyector: Menú Restablecer	92
Mantenimiento y transporte del proyector	94
Mantenimiento del proyector	94
Limpieza de la lente.....	94
Limpieza del exterior del proyector.....	95
Mantenimiento del filtro y de las salidas de aire.....	95

Limpieza del filtro y de las salidas de aire	96
Reemplazo del filtro de aire	96
Mantenimiento de la lámpara del proyector	98
Reemplazo de la lámpara	99
Restablecimiento del temporizador de la lámpara	104
Reemplazo de las pilas del control remoto	105
Transporte del proyector	107
Solución de problemas	108
Consejos para resolver problemas de proyección.....	108
Estado de los indicadores del proyector.....	108
Uso del sistema de ayuda del proyector.....	111
Solución de problemas de imagen o sonido.....	112
Soluciones para cuando no aparecen imágenes.....	112
Soluciones para cuando la imagen es incorrecta con la función USB Display.....	113
Soluciones para cuando aparece el mensaje "Sin Señal"	114
Visualización desde una computadora portátil con Windows.....	114
Visualización desde una computadora portátil Mac	114
Soluciones para cuando aparece el mensaje "No Soportado"	115
Soluciones para cuando sólo aparece parte de la imagen	115
Soluciones para cuando la imagen no es rectangular	116
Soluciones para cuando la imagen contiene ruido o estática	116
Soluciones para cuando la imagen está borrosa	117
Soluciones para cuando el brillo o los colores de la imagen son incorrectos.....	118
Soluciones para cuando no hay sonido o el volumen es bajo.....	119
Solución de problemas de funcionamiento del proyector o del control remoto.....	119
Soluciones a problemas de encendido o apagado del proyector.....	119
Soluciones a problemas con el control remoto	120
Soluciones a problemas de contraseñas	121
Dónde obtener ayuda.....	121
Especificaciones técnicas	124
Especificaciones generales del proyector	124
Especificaciones de la lámpara del proyector	126
Especificaciones del control remoto	126

Especificaciones de las dimensiones del proyector	126
Especificaciones eléctricas del proyector.....	127
Especificaciones ambientales del proyector.....	127
Formatos de pantalla de video compatibles	128
Requisitos de sistema de USB Display	129
Avisos.....	131
Información de seguridad importante.....	131
Instrucciones importantes de seguridad.....	131
Restricción de uso	134
FCC Compliance Statement.....	135
Garantía limitada de Epson	136
Marcas comerciales	140
Aviso de derechos reservados	141
Atribución de derechos reservados	141

Introducción

Consulte las siguientes secciones para obtener más información acerca de su proyector y de este manual.

[Funciones del proyector](#)

[Anotaciones utilizadas en la documentación](#)

[Dónde obtener más información](#)

[Ubicación de las piezas del proyector](#)

Funciones del proyector

Los proyectores PowerLite X11, X11H, X14H y EB-X11 cuentan con estas funciones especiales:

Sistema de proyección brillante, de alta resolución

- PowerLite X11/X11H: Hasta 2600 lúmenes de luminosidad (emisión de luz blanca y de luz de color)
PowerLite X14H: Hasta 3000 lúmenes de luminosidad (emisión de luz blanca y de luz de color)
EB-X11: Hasta 2800 lúmenes de luminosidad (emisión de luz blanca y de luz de color)
- Resolución nativa de 1024 × 768 píxeles (XGA)

Conectividad flexible

- Conexión USB plug-and-play que le permite realizar proyecciones, reproducir audio y controlar el mouse proporcionando una configuración instantánea
- Presentaciones de fotos sin computadora con el software PC Free mediante dispositivos de memoria USB conectados al proyector (PowerLite X11/EB-X11)
- Puertos para conectar un monitor externo y altavoces externos

Funciones de configuración y operación fáciles de usar

- Bajo costo total de propiedad gracias a una vida útil más larga de la lámpara
- Innovative horizontal keystone correction slider for flexible projector placement (PowerLite X11/EB-X11)
- Relación de zoom óptico de 1,2x para una capacidad de zoom mejorada
- Decodificador de subtítulos incorporado
- Funciones Instant Off y Direct Power On de Epson para encendido y apagado rápidos

[Contenido de la caja del producto](#)

[Componentes adicionales](#)
[Equipo adicional y piezas de repuesto](#)
[Información de garantía](#)

Tema principal: [Introducción](#)

Conceptos relacionados

[Ubicación de las piezas del proyector](#)

Contenido de la caja del producto

Guarde todo el material de embalaje por si necesita transportar el proyector. Siempre utilice el embalaje original (o su equivalente) para expedir el proyector.

Asegúrese de que la caja del proyector incluya todas estas piezas:

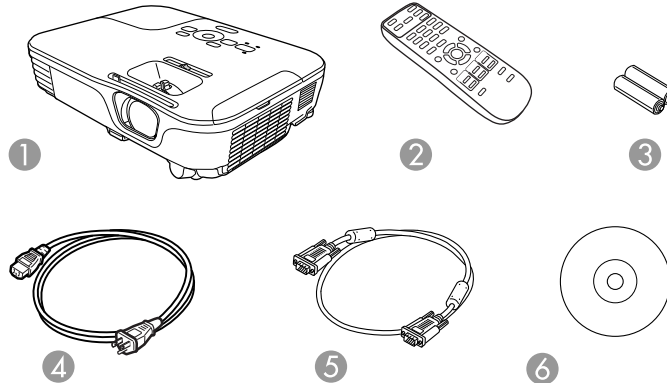

- 1 Proyector
- 2 Control remoto
- 3 Pilas para el control remoto (dos alcalinas AA)
- 4 Cable de alimentación
- 5 Cable VGA para computadora
- 6 CD con la documentación del proyector

Tema principal: [Funciones del proyector](#)

Componentes adicionales

Dependiendo de cómo planea utilizar el proyector, puede ser necesario obtener los siguientes componentes adicionales:

- Para recibir una señal S-Video, necesitará un cable S-Video que sea compatible con su dispositivo. Consulte a su distribuidor local de computadoras o productos electrónicos para obtener información de compra.
- Para recibir una señal de video componente, necesitará un cable de video componente a VGA D-sub de 15 clavijas. Puede comprar uno de un distribuidor de productos EPSON autorizado o de un distribuidor de productos electrónicos.
- Para proyectar audio desde ciertos puertos, puede que necesite un cable de audio que sea compatible con su dispositivo (disponible en tiendas). Consulte a su distribuidor local de computadoras o productos electrónicos para obtener información de compra.

Nota: Para conectar una computadora Mac que tiene sólo un puerto Mini DisplayPort o mini-DVI para salida de video, es necesario obtener un adaptador que le permita conectarla al puerto de video VGA del proyector. Póngase en contacto con Apple para obtener información sobre las opciones de adaptador compatibles.

Tema principal: [Funciones del proyector](#)

Equipo adicional y piezas de repuesto

Puede comprar pantallas, otros accesorios opcionales y piezas de repuesto de un distribuidor de productos EPSON autorizado. Para encontrar el distribuidor más cercano, visite la página global.latin.epson.com. O bien, puede comunicarse con la oficina de ventas más cercana tal como se describe en la sección "Dónde obtener ayuda".

Nota: La disponibilidad de los accesorios varía según el país.

Epson ofrece los siguientes accesorios opcionales y piezas de repuesto para el proyector:

Accesorio opcional o pieza de repuesto	Código
Lámpara de repuesto EPSON genuina (ELPLP67)	V13H010L67
Juego de filtros de aire de repuesto (2 filtros; ELPAF32)	V13H134A32
Cámara de documentos EPSON DC-06 (ELPDC06)	V12H321005
Cámara de documentos EPSON DC-11	V12H377020

Accesorio opcional o pieza de repuesto	Código
Módulo interactivo BrightLink Solo (IU-01)	V12H415020
Solución de sonido para proyectores AP-60	V12H329020
Sistema de control PixiePlus	ELPSP10
Pantalla portátil Accolade Duet	ELPSC80
Pantalla de proyección ultraportátil de sobremesa ES1000	V12H002S4Y
Pantalla de proyección ultraportátil de sobremesa ES3000	V12H002S3Y
Soporte universal para montaje en techo	ELPMBPJF
Kit de techo suspendido ajustable	ELPMBP01
Kit de placa de falso techo	ELPMBP02
Placa redonda de techo estructural	ELPMBP03
Columna de extensión ajustable (tubo) 8 a 11 pulg. (20 a 28 cm)	ELPMBC01
Cable de video componente a VGA (ELPKC19)	V12H005C19
Cable de video VGA con longitud de 1,8 m	ELPKC02
Cable de video VGA con longitud de 3,0 m	ELPKC09
Cable de video VGA con longitud de 20 m	ELPKC10
Dispositivo de seguridad Kensington	ELPSL01

Tema principal: [Funciones del proyector](#)

Información de garantía

El proyector incluye una garantía básica que le permite proyectar con confianza. Para obtener más información, consulte la garantía de su producto.

Tema principal: [Funciones del proyector](#)

Referencias relacionadas

[Dónde obtener ayuda](#)

Temas relacionados

[Garantía limitada de Epson](#)

Anotaciones utilizadas en la documentación

Siga las directrices de estas anotaciones cuando lea la documentación:

- Las **Advertencias** se deben seguir cuidadosamente para evitar lesiones corporales.
- Las **Precauciones** se deben respetar para evitar daños al equipo.
- Las **Notas** contienen información importante sobre el proyector.
- Los **Consejos** contienen sugerencias adicionales para la proyección.

Tema principal: [Introducción](#)

Dónde obtener más información

¿Necesita ayuda rápida sobre cómo usar el proyector durante una presentación? Busque ayuda aquí:

- Sistema de ayuda integrado

Pulse el botón **Help** del control remoto o del proyector para obtener soluciones rápidas a problemas comunes.

- global.latin.epson.com/Soporte

Consulte las preguntas frecuentes y envíe sus preguntas por correo electrónico al departamento de soporte técnico de Epson disponible las 24 horas al día.

Tema principal: [Introducción](#)

Referencias relacionadas

[Dónde obtener ayuda](#)

Ubicación de las piezas del proyector

Revise las ilustraciones de las piezas del proyector para obtener más información acerca de ellas.

[Piezas del proyector: Frontal/Superior](#)

[Piezas del proyector: Posterior](#)

[Piezas del proyector: Base](#)

[Piezas del proyector: Panel de control](#)

[Piezas del proyector: Control remoto](#)

Tema principal: [Introducción](#)

Piezas del proyector: Frontal/Superior

PowerLite X11/EB-X11

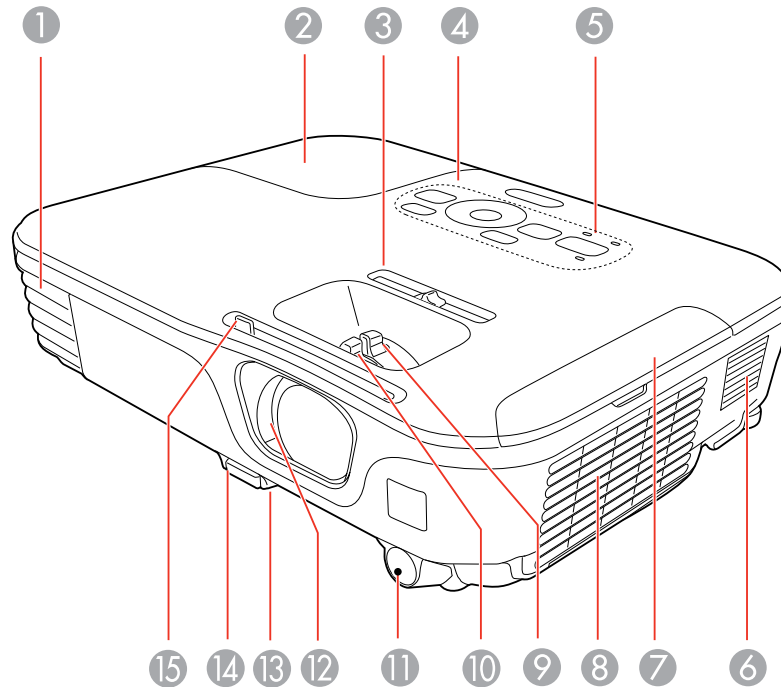

- 1 Salida de aire
- 2 Tapa de la lámpara
- 3 Control deslizante de corrección trapezoidal horizontal
- 4 Panel de control
- 5 Indicadores luminosos de estado del proyector
- 6 Altavoz
- 7 Tapa del filtro de aire
- 8 Toma de aire
- 9 Anillo de zoom
- 10
- 11
- 12
- 13
- 14
- 15

- 10 Anillo de enfoque
- 11 Receptor del control remoto
- 12 Tapa corrediza A/V Mute
- 13 Pata ajustable delantera
- 14 Mecanismo de traba de la pata
- 15 Palanca de la tapa corrediza A/V Mute

PowerLite X11H/X14H

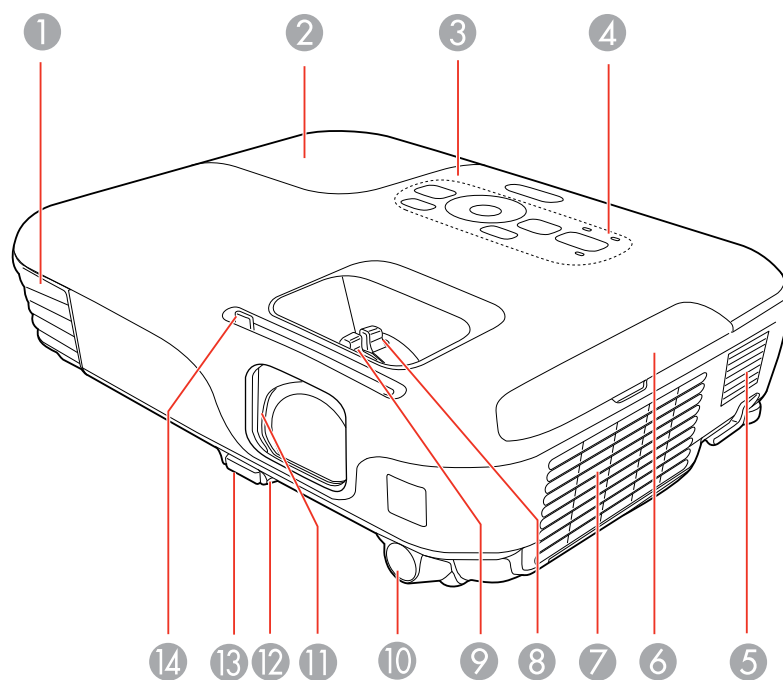

- 1 Salida de aire
- 2 Tapa de la lámpara
- 3 Panel de control

- 4 Indicadores luminosos de estado del proyector
- 5 Altavoz
- 6 Tapa del filtro de aire
- 7 Toma de aire
- 8 Anillo de zoom
- 9 Anillo de enfoque
- 10 Receptor del control remoto
- 11 Tapa corrediza A/V Mute
- 14 Pata ajustable delantera
- 13 Mecanismo de traba de la pata
- 14 Palanca de la tapa corrediza A/V Mute

Tema principal: [Ubicación de las piezas del proyector](#)

Piezas del proyector: Posterior

PowerLite X11/EB-X11

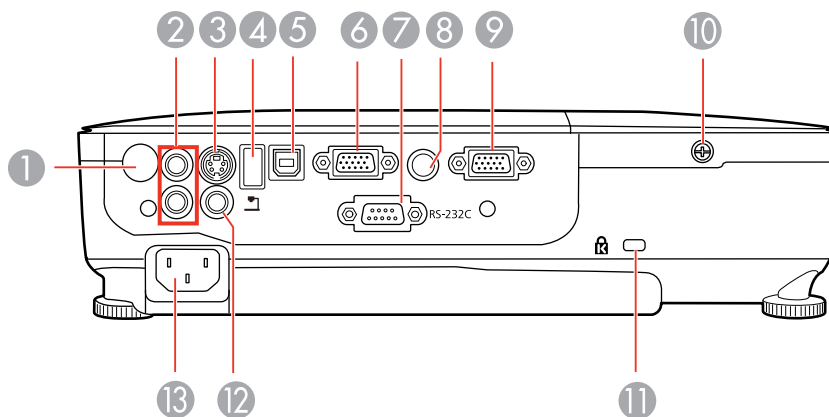

- 1 Receptor del control remoto
- 2 Puertos **Audio**

- 3 Puerto **S-Video**
- 4 Puerto USB **TypeA**/puerto para cámara de documentos
- 5 Puerto USB **TypeB**
- 6 Puerto **Computer**
- 7 Puerto **RS-232C**
- 8 Puerto **Audio Out**
- 9 Puerto **Monitor Out**
- 10 Tornillo de la tapa de la lámpara
- 11 Puerto para dispositivo de seguridad
- 12 Puerto **Video**
- 13 Puerto de entrada de CA

PowerLite X11H/X14H

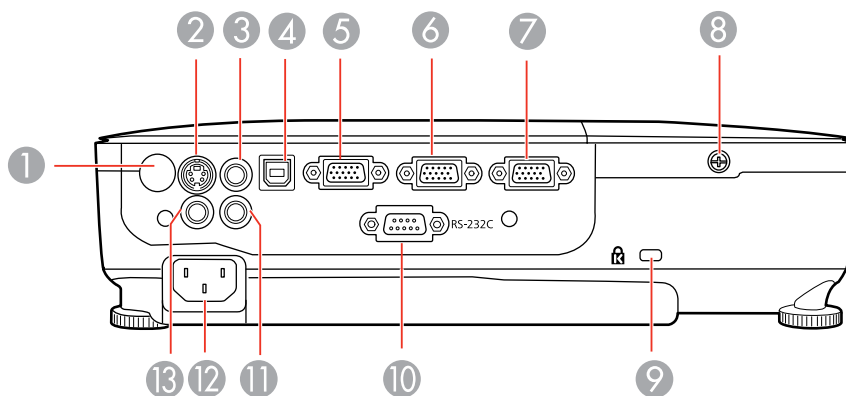

- 1 Receptor del control remoto
- 2 Puerto **S-Video**
- 3 Puerto **Audio Out**
- 4 Puerto USB **TypeB**
- 5 Puerto **Computer1**

- 6 Puerto **Computer2**
- 7 Puerto **Monitor Out**
- 8 Tornillo de la tapa de la lámpara
- 9 Puerto para dispositivo de seguridad
- 10 Puerto de serie **RS-232C**
- 11 Puerto **Audio**
- 12 Puerto de entrada de CA
- 13 Puerto **Video**

Tema principal: [Ubicación de las piezas del proyector](#)

Piezas del proyector: Base

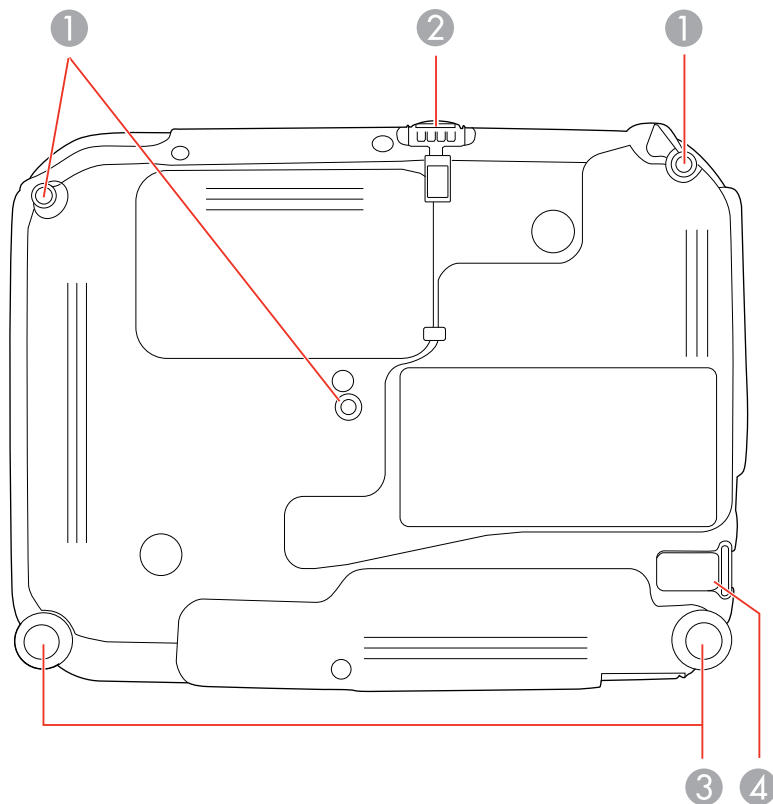

- 1 Orificios para placa de montaje
- 2 Pata ajustable delantera
- 3 Patas traseras
- 4 Punto de conexión del cable de seguridad

Tema principal: [Ubicación de las piezas del proyector](#)

Piezas del proyector: Panel de control

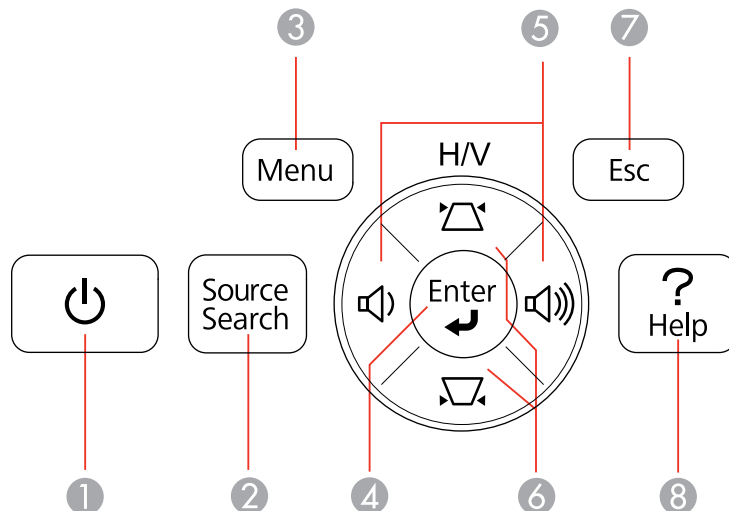

- 1 Botón de encendido
- 2 Botón **Source Search** (busca las fuentes conectadas)
- 3 Botón **Menu** (accede al sistema de menús del proyector)
- 4 Botón **Enter** (selecciona opciones)
- 5 Botones de control de volumen, botones de corrección trapezoidal horizontal (ajustan la forma de la pantalla) y botones de flecha
- 6 Botones de corrección trapezoidal vertical (ajustan la forma de la pantalla) y botones de flecha
- 7 Botón **Esc** (cancela/sale de funciones)
- 8 Botón **Help** (accede a información de ayuda del proyector)

Tema principal: [Ubicación de las piezas del proyector](#)

Referencias relacionadas

[Estado de los indicadores del proyector](#)

Piezas del proyector: Control remoto

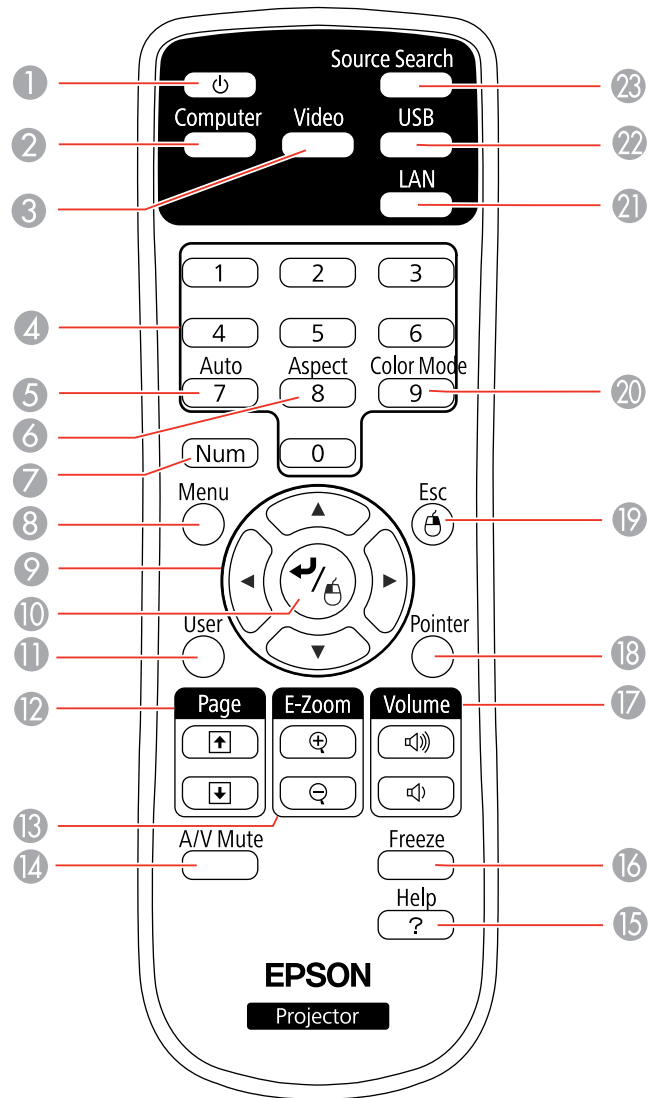

1 Botón de encendido

- 2 Botón **Computer** (alterna entre las fuentes de computadora conectadas)
- 3 Botón **Video** (alterna entre las fuentes de video conectadas)
- 4 Botones numéricos (ingresan números)
- 5 Botón **Auto** (ajusta automáticamente los ajustes de posición, tracking y sincronización)
- 6 Botón **Aspect** (selecciona la relación de aspecto de la imagen)
- 7 Botón **Num** (cuando se mantiene presionado, cambia los botones numéricos a la función indicada en los números)
- 8 Botón **Menu** (accede al sistema de menús del proyector)
- 9 Botones de flecha (para navegar por las opciones en pantalla y controlar las funciones del mouse inalámbrico)
- 10 Botón Enter (selecciona opciones y controla las funciones del mouse inalámbrico)
- 11 Botón **User** (se puede personalizar para diferentes funciones)
- 12 Botones **Page** hacia arriba/abajo (controlan las diapositivas de una presentación)
- 13 Botones **E-Zoom +/-** (acercan y alejan la imagen)
- 14 Botón **A/V Mute** (apaga la imagen y el sonido)
- 15 Botón **Help** (accede a información de ayuda del proyector)
- 16 Botón **Freeze** (detiene la acción del video)
- 17 Botones **Volume** hacia arriba/abajo (ajustan el volumen del altavoz)
- 18 Botón **Pointer** (activa el puntero en pantalla)
- 19 Botón **Esc** (cancela/sale de funciones y controla las funciones del mouse inalámbrico)
- 20 Botón **Color Mode** (selecciona los modos de visualización)
- 21 Botón **LAN** (este botón no tiene funcionalidad)
- 22 Botón **USB** (alterna entre las fuentes USB conectadas)
- 23 Botón **Source Search** (busca las fuentes conectadas)

Tema principal: [Ubicación de las piezas del proyector](#)

Configuración del proyector

Siga las instrucciones de las siguientes secciones para configurar el proyector para su uso.

[Colocación del proyector](#)

[Conexiones del proyector](#)

[Instalación de las pilas del control remoto](#)

[Apertura de la tapa de la lente](#)

Colocación del proyector

Puede colocar el proyector en casi cualquier superficie plana para proyectar su presentación.

También puede instalar el proyector en un soporte para montaje en techo si desea usarlo en una ubicación fija.

Tenga estas consideraciones en cuenta cuando seleccione una ubicación para el proyector:

- Coloque el proyector en una superficie resistente y nivelada o instálelo con un soporte de montaje compatible.
- Deje suficiente espacio alrededor y por debajo del proyector para proporcionar una ventilación adecuada y no lo coloque sobre o cerca de cualquier elemento que pudiera bloquear las ranuras de ventilación.
- Coloque el proyector dentro del alcance de una toma de corriente o de un cable de extensión con conexión a tierra.

[Opciones de configuración e instalación del proyector](#)

[Distancia de proyección](#)

Tema principal: [Configuración del proyector](#)

Opciones de configuración e instalación del proyector

Puede configurar o instalar el proyector en las siguientes posiciones para ver presentaciones:

Frontal

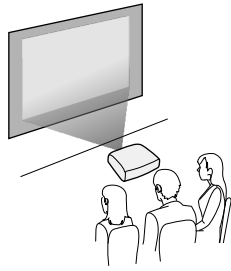

Posterior

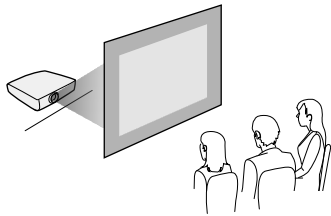

Frontal/Techo

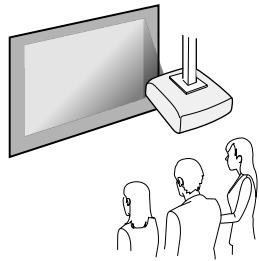

Posterior/Techo

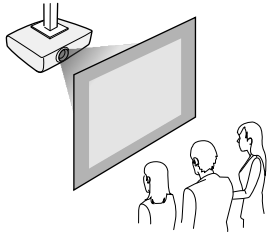

Donde sea que instale el proyector, asegúrese de colocarlo directamente enfrente del centro de la pantalla, de modo que quede perpendicular a ella, si es posible.

Si proyecta desde el techo o por detrás de la pantalla, asegúrese de seleccionar la opción correcta para el ajuste **Proyección** en el sistema de menús del proyector.

Tema principal: [Colocación del proyector](#)

Referencias relacionadas

[Ajustes de configuración del proyector: Menú Extendida](#)

Distancia de proyección

La distancia a la cual coloca el proyector desde la pantalla determina el tamaño aproximado de la imagen. El tamaño de la imagen aumenta mientras más lejos esté el proyector de la pantalla, pero puede variar dependiendo del factor de zoom, la relación de aspecto y otros ajustes.

Use las tablas que se presentan aquí para determinar aproximadamente qué tan lejos colocar el proyector de la pantalla en base al tamaño de la imagen proyectada. (Es posible que las cifras de conversión se hayan redondeado hacia arriba o abajo).

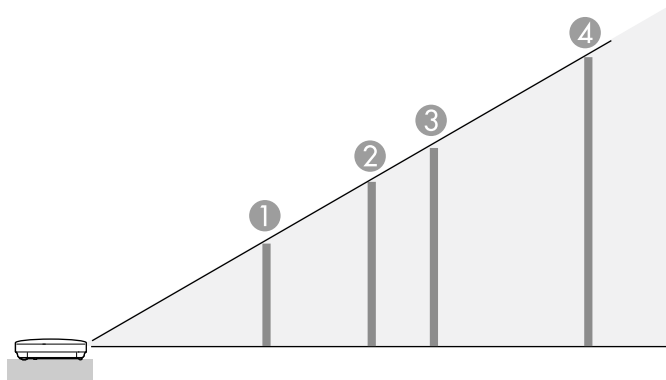

Pantalla o imagen de relación de aspecto 4:3

	Tamaño de imagen o pantalla	Distancia de proyección Ancho a Tele
1	50 pulg.	59 a 71 pulg. (150 a 180 cm)
2	80 pulg.	95 a 114 pulg. (241 a 290 cm)
3	100 pulg.	119 a 143 pulg. (302 a 363 cm)
4	150 pulg.	179 a 215 pulg. (454 a 546 cm)

Tema principal: [Colocación del proyector](#)

Conexiones del proyector

Puede conectar el proyector a una variedad de fuentes, tales como computadoras y dispositivos de video y de audio, para mostrar presentaciones, películas u otras imágenes, con o sin sonido.

- Conecte cualquier tipo de computadora que tenga un puerto USB o puerto de salida de video (monitor) estándar.
- Para la proyección de video, conecte dispositivos como reproductores de DVD, consolas de juegos, cámaras digitales y teléfonos con cámara a los puertos de salida de video compatibles.
- Si su presentación o video incluye sonido, puede conectar cables de entrada de audio, si es necesario.
- Para realizar presentaciones sin utilizar una computadora (PowerLite X11/EB-X11), puede conectar dispositivos USB (como una unidad flash o una cámara) o una cámara de documentos Epson (no incluida).

Precaución: Si usa el proyector en altitudes superiores a 4921 pies (1500 m), active el ajuste **Modo alta altitud** para asegurar que la temperatura interna del proyector se regule correctamente.

[Conexión de computadoras](#)

[Conexión de fuentes de video](#)

[Conexión de un monitor de computadora externo](#)

[Conexión de altavoces externos](#)

[Conexión de dispositivos USB externos](#)

[Conexión de una cámara de documentos](#)

Tema principal: [Configuración del proyector](#)

Referencias relacionadas

[Ajustes de configuración del proyector: Menú Extendida](#)

[Contenido de la caja del producto](#)

Conexión de computadoras

Siga las instrucciones de las siguientes secciones para conectar una computadora al proyector.

[Conexión de una computadora para video y audio USB](#)

[Conexión de una computadora para video VGA](#)

[Conexión de una computadora para control del mouse USB](#)

[Conexión de una computadora para sonido](#)

Tema principal: [Conexiones del proyector](#)

Conexión de una computadora para video y audio USB

Si su computadora cumple los requisitos de sistema, puede enviar señales de video y audio al proyector a través del puerto USB de la computadora (de preferencia un puerto USB 2.0). Conecte el proyector a su computadora con un cable USB.

1. Encienda la computadora.
2. Conecte un extremo del cable al puerto USB **TypeB** del proyector.

PowerLite X11/EB-X11

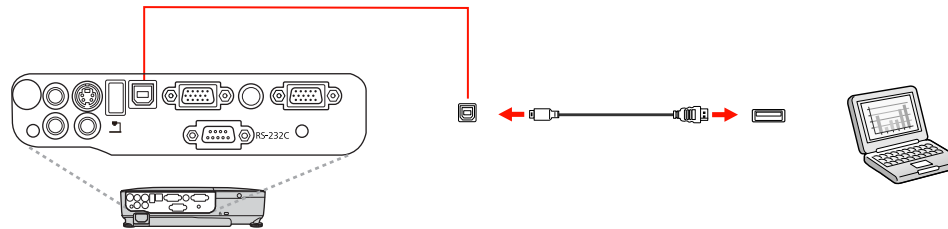

PowerLite X11H/X14H

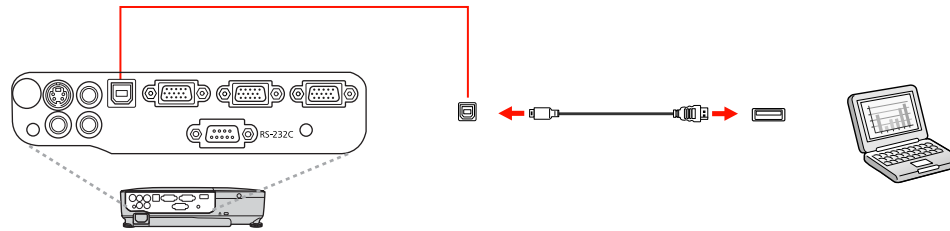

3. Conecte el otro extremo del cable a cualquier puerto USB disponible de la computadora.
4. Realice una de las siguientes acciones:
 - **Windows 7/Windows Vista:** seleccione **Ejecutar EMP_UDSE.exe** en el cuadro de diálogo que aparece en la pantalla de su computadora para instalar el software Epson USB Display.
 - **Windows XP:** espere mientras aparecen mensajes en la pantalla de su computadora y el proyector instala el software Epson USB Display en su computadora.
 - **Windows 2000:** seleccione **Mi PC**, **EPSON_PJ_UD** y **EMP_UDSE.EXE** para instalar el software Epson USB Display.
 - **Mac OS X:** la carpeta de configuración de USB Display aparece en la pantalla de su computadora. Seleccione el instalador **USB Display Installer** y siga las instrucciones en pantalla para instalar el software Epson USB Display.

Siga las instrucciones que aparecen en pantalla. Sólo necesita instalar este software la primera vez que conecta el proyector a la computadora.

El proyector muestra la imagen del escritorio de su computadora y reproduce sonido, si la presentación contiene audio.

Tema principal: [Conexión de computadoras](#)

Referencias relacionadas

[Ajustes de configuración del proyector: Menú Extendida](#)

[Requisitos de sistema de USB Display](#)

Conexión de una computadora para video VGA

Puede conectar el proyector a su computadora con un cable VGA para computadora.

Nota: Para conectar una computadora Mac que tiene sólo un puerto Mini DisplayPort o mini-DVI para salida de video, es necesario obtener un adaptador que le permita conectarla al puerto de video VGA del proyector. Póngase en contacto con Apple para obtener información sobre las opciones de adaptador compatibles.

1. Si es necesario, desconecte el cable de monitor de la computadora.
2. Conecte el cable VGA para computadora al puerto de monitor de su computadora.
3. Conecte el otro extremo a un puerto **Computer** del proyector.

PowerLite X11/EB-X11

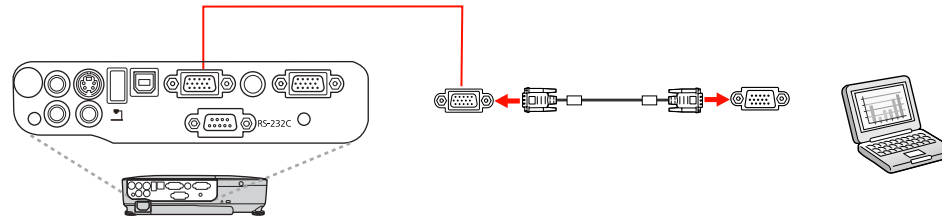

PowerLite X11H/X14H

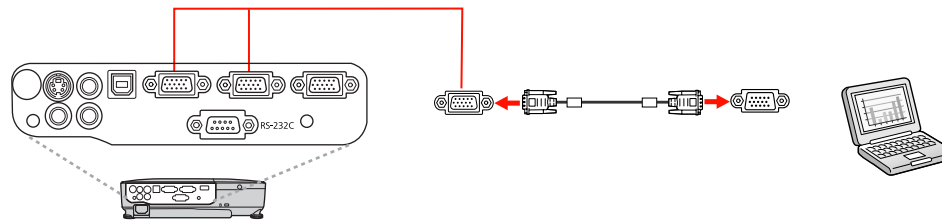

4. Apriete los tornillos de los conectores VGA.

Tema principal: [Conexión de computadoras](#)

Conexión de una computadora para control del mouse USB

Si conectó su computadora a un puerto **Computer** o USB **TypeB** del proyector, puede configurar el control remoto para que actúe como mouse inalámbrico. Esto le permite controlar las presentaciones de computadora de lejos. Para ello, conecte el proyector a su computadora con un cable USB, si todavía no está conectado.

1. Conecte un extremo del cable USB al puerto USB **TypeB** del proyector.

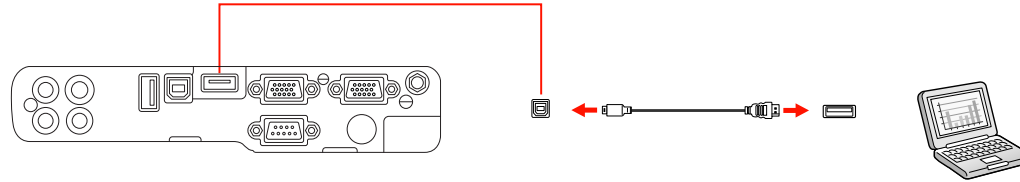

PowerLite X11/EB-X11

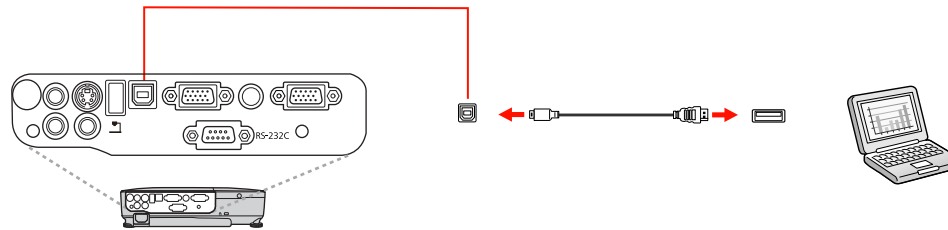

PowerLite X11H/X14H

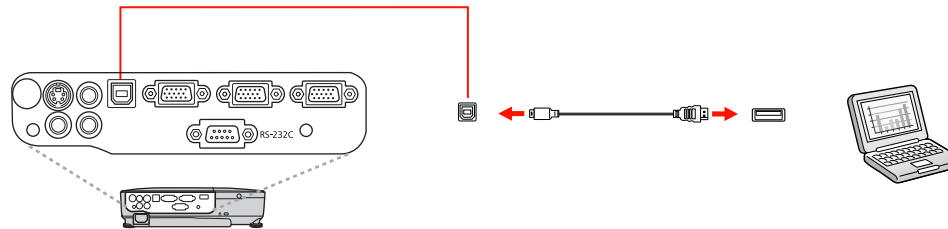

2. Conecte el otro extremo del cable a cualquier puerto USB disponible de la computadora.
3. Si es necesario, configure la computadora para trabajar con un mouse USB externo. Consulte la documentación de su computadora para obtener más información.

Tema principal: [Conexión de computadoras](#)

Referencias relacionadas

[Ajustes de configuración del proyector: Menú Extendida](#)

Piezas del proyector: Control remoto

Conexión de una computadora para sonido

Si su presentación de computadora incluye sonido y no conectó la computadora al puerto USB **TypeB** del proyector, de todas formas puede reproducir sonido a través del sistema de altavoces del proyector. Simplemente conecte un cable adaptador con mini conexión estéreo (con un mini enchufe de 3,5 mm y dos enchufes RCA) (PowerLite X11/EB-X11). Para los proyectores PowerLite X11H/X14H, conecte un cable de audio con mini conexión estéreo de 3,5 mm (no incluido).

1. Conecte el cable de audio al enchufe de auricular o de salida de audio de su computadora portátil o al puerto de salida de audio o de altavoces de su computadora de escritorio.
2. Conecte el otro extremo a los puertos **Audio** del proyector.

PowerLite X11/EB-X11

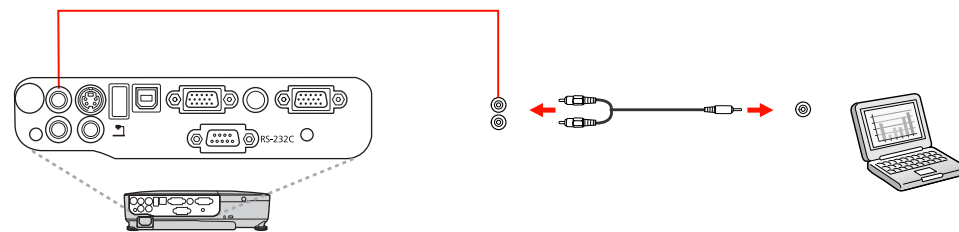

PowerLite X11H/X14H

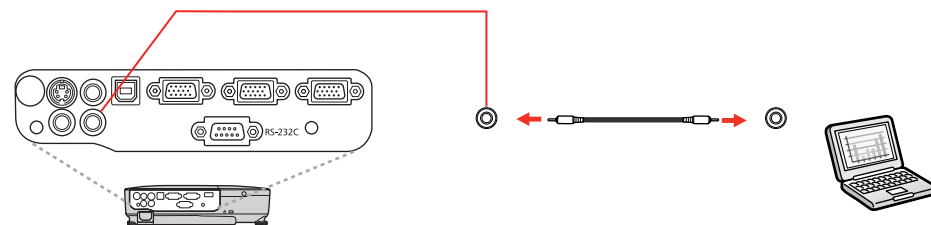

Tema principal: [Conexión de computadoras](#)

Conexión de fuentes de video

Siga las instrucciones de las siguientes secciones para conectar dispositivos de video al proyector.

[Conexión de una fuente de video componente a VGA](#)

- Conexión de una fuente de video compuesto
- Conexión de una fuente de video S-Video
- Conexión de una fuente de video para sonido

Tema principal: Conexiones del proyector

Conexión de una fuente de video componente a VGA

Si la fuente de video tiene puertos de video componente, puede conectarla al proyector con un cable de video componente a VGA. Dependiendo de los puertos de componentes, es posible que sea necesario utilizar un cable adaptador junto con el cable de video componente.

1. Conecte los conectores de componentes a los puertos de salida de video componente codificados por color de la fuente, los cuales generalmente se denominan **Y**, **Pb**, **Pr** o **Y**, **Cb**, **Cr**. Si usa un adaptador, conecte estos conectores al cable de video componente.
2. Conecte el conector VGA al puerto **Computer** del proyector.

PowerLite X11/EB-X11

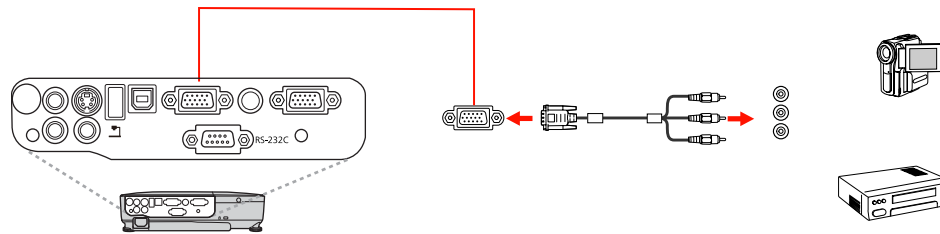

PowerLite X11H/X14H

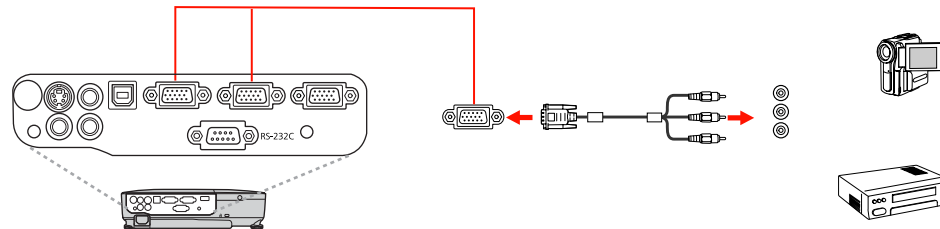

Si los colores de la imagen aparecen incorrectos, quizás tenga que cambiar el ajuste **Señal de entrada** en el menú Señal del proyector.

Tema principal: [Conexión de fuentes de video](#)

Referencias relacionadas

[Ajustes de la señal de entrada: Menú Señal](#)

Conexión de una fuente de video compuesto

Si la fuente de video tiene un puerto de video compuesto, puede conectarla al proyector con un cable de video de tipo RCA o A/V (no incluido).

1. Conecte el cable con el conector amarillo al puerto de salida de video amarillo de la fuente de video.
2. Conecte el otro extremo al puerto **Video** del proyector.

PowerLite X11/EB-X11

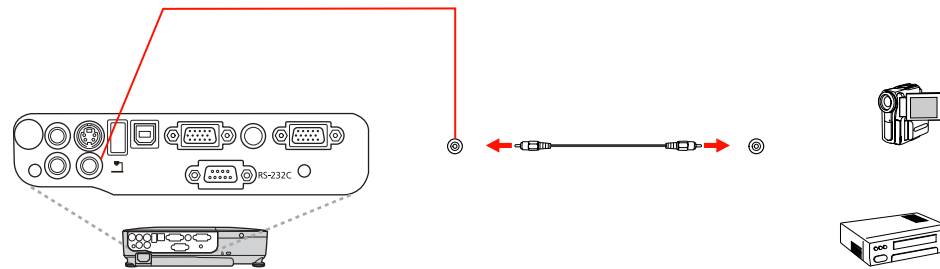

PowerLite X11H/X14H

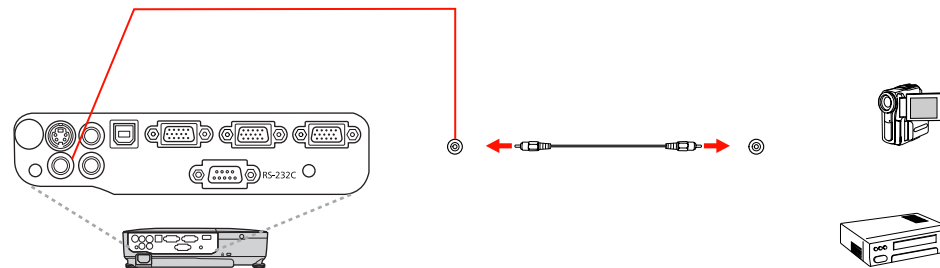

Tema principal: [Conexión de fuentes de video](#)

Conexión de una fuente de video S-Video

Si la fuente de video tiene un puerto S-Video, puede conectarla al proyector con un cable S-Video (no incluido).

1. Conecte el cable S-Video al puerto de salida S-Video de la fuente de video.
2. Conecte el otro extremo al puerto **S-Video** del proyector.

PowerLite X11/EB-X11

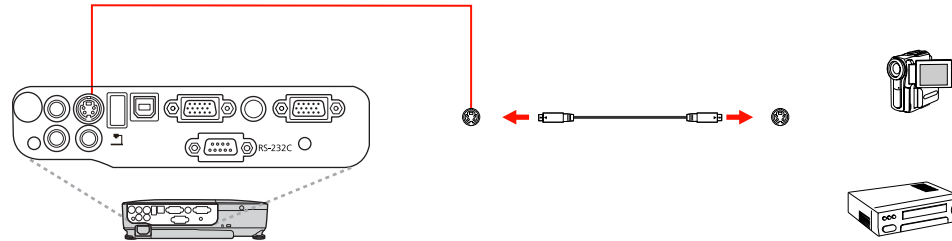

PowerLite X11H/X14H

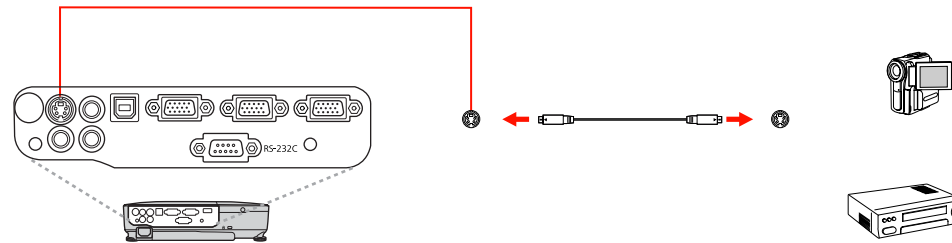

Tema principal: [Conexión de fuentes de video](#)

Conexión de una fuente de video para sonido

Puede reproducir sonido por medio del sistema de altavoces del proyector si la fuente de video tiene puertos de salida de audio. Conecte el proyector a la fuente de video utilizando un cable de audio RCA (PowerLite X11/EB-X11) o un cable de audio con mini conexión estéreo opcional (PowerLite X11H/X14H).

1. Conecte un extremo del cable de audio a los puertos de salida de audio de la fuente de video.
2. Conecte el otro extremo del cable a los puertos **Audio** del proyector.

PowerLite X11/EB-X11

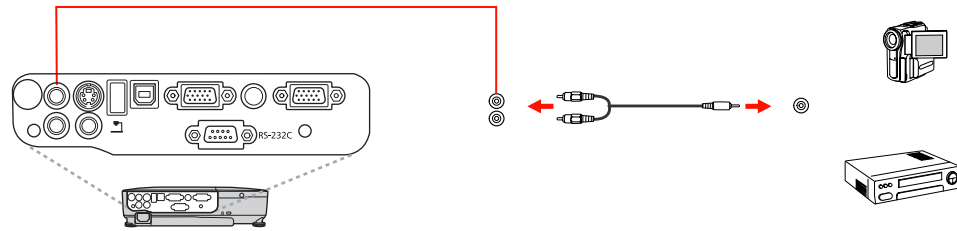

PowerLite X11H/X14H

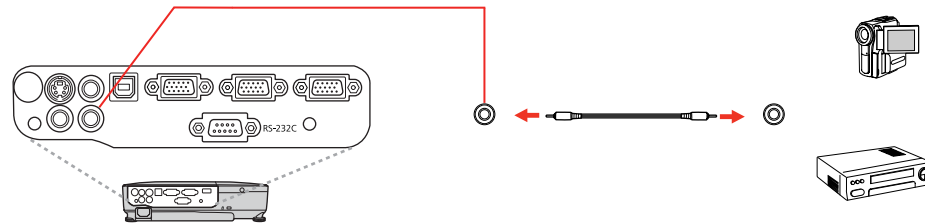

Tema principal: [Conexión de fuentes de video](#)

Conexión de un monitor de computadora externo

Si conectó el proyector a una computadora por medio de un puerto **Computer**, también puede conectar un monitor externo al proyector. Esto le permite ver la presentación en el monitor externo incluso cuando la imagen proyectada no esté visible.

Nota: Es posible que los monitores que usen una frecuencia de actualización inferior a 60 MHz no muestren las imágenes correctamente.

1. Asegúrese de que la computadora esté conectada al puerto **Computer** del proyector. Si hay dos puertos de computadora, utilice el puerto **Computer1**.
2. Conecte el cable del monitor externo al puerto **Monitor Out** del proyector.

PowerLite X11/EB-X11

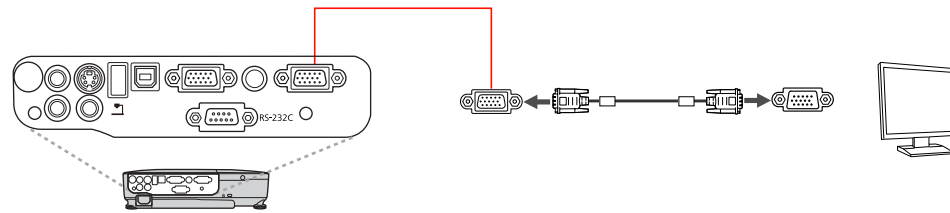

PowerLite X11H/X14H

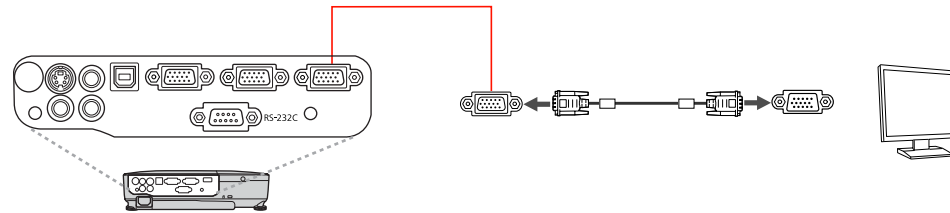

Tema principal: [Conexiones del proyector](#)

Conexión de altavoces externos

Para mejorar el sonido de su presentación, puede conectar el proyector a altavoces externos con amplificadores incorporados. Puede controlar el volumen mediante el control remoto del proyector.

Nota: El sistema de altavoces incorporado del proyector se desactiva cuando conecta altavoces externos.

1. Asegúrese de que la computadora o la fuente de video esté conectada al proyector con cables de audio y de video, según sea necesario.
2. Localice el cable apropiado para conectar los altavoces externos, como un cable con mini conexión estéreo a conexión de clavija u otro tipo de cable o adaptador.
3. Conecte un extremo del cable a los altavoces externos, según sea necesario.
4. Conecte el extremo de mini conexión estéreo del cable al puerto **Audio Out** del proyector.

PowerLite X11/EB-X11

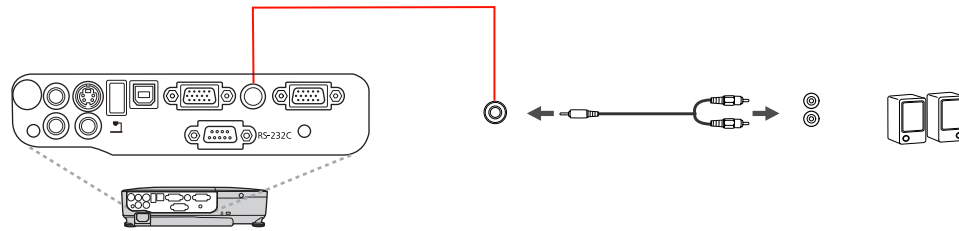

PowerLite X11H/X14H

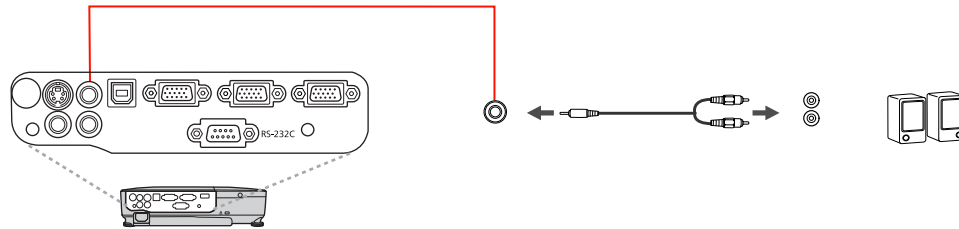

Tema principal: [Conexiones del proyector](#)

Conexión de dispositivos USB externos

Siga las instrucciones de las siguientes secciones para conectar dispositivos USB externos al proyector (PowerLite X11/EB-X11).

[Proyección desde un dispositivo USB](#)

[Conexión de un dispositivo USB o una cámara al proyector](#)

[Selección de la fuente USB conectada al proyector](#)

[Desconexión de un dispositivo USB o una cámara del proyector](#)

Tema principal: [Conexiones del proyector](#)

Proyección desde un dispositivo USB

Puede proyectar imágenes y otro contenido sin usar una computadora o dispositivo de video mediante la conexión de cualquiera de estos dispositivos al proyector (PowerLite X11/EB-X11):

- Unidad flash USB
- Cámara digital o teléfono celular con cámara

- Unidad de disco duro USB
- Visor de almacenamiento multimedia
- Lector de tarjetas de memoria USB

Nota: Las cámaras digitales y los teléfonos celulares con cámara deben ser dispositivos de montaje USB, no dispositivos compatibles con TWAIN.

Puede proyectar presentaciones de los archivos de imagen contenidos en un dispositivo USB o en un lector de tarjeta de memoria conectado al proyector.

Tema principal: [Conexión de dispositivos USB externos](#)

Temas relacionados

[Proyección de una presentación de diapositivas](#)

Conexión de un dispositivo USB o una cámara al proyector

Puede conectar un dispositivo USB o una cámara al puerto USB **TypeA** del proyector y usarlo para proyectar imágenes y otro contenido (PowerLite X11/EB-X11).

1. Si el dispositivo USB viene con un adaptador de corriente, conecte el dispositivo a una toma de corriente.
2. Conecte el cable USB (o unidad flash USB o lector USB de tarjetas de memoria) al puerto USB **TypeA** del proyector que se muestra a continuación.

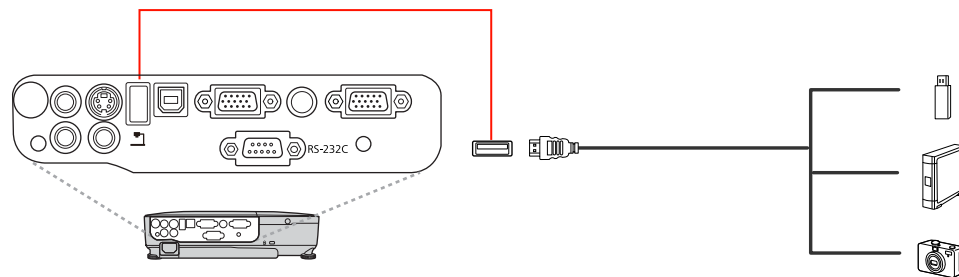

Nota: No conecte un concentrador USB o un cable USB con una longitud superior a 10 pies (3 m), o el dispositivo puede no funcionar correctamente.

3. Conecte el otro extremo del cable (si aplica) al dispositivo.

Tema principal: [Conexión de dispositivos USB externos](#)

Temas relacionados

[Proyección de una presentación de diapositivas](#)

Selección de la fuente USB conectada al proyector

Puede cambiar la pantalla del proyector a la fuente conectada a un puerto USB **TypeA** .

1. Asegúrese de que la fuente USB conectada esté encendida, si es necesario.
2. Pulse el botón **USB** del control remoto.
3. Pulse el botón nuevamente para alternar entre las demás fuentes USB, si están disponibles.

Tema principal: [Conexión de dispositivos USB externos](#)

Desconexión de un dispositivo USB o una cámara del proyector

Cuando termine de presentar con un dispositivo USB o una cámara conectado al proyector, realice los siguientes pasos antes de desconectar el dispositivo del proyector.

1. Si el dispositivo tiene un botón de encendido, apague y desconecte el dispositivo.
2. Desconecte el dispositivo USB o la cámara del proyector.

Tema principal: [Conexión de dispositivos USB externos](#)

Conexión de una cámara de documentos

Puede conectar la cámara de documentos Epson DC-06 al puerto USB **TypeA** del proyector para proyectar imágenes de la cámara (PowerLite X11/EB-X11).

Nota: Para utilizar funciones adicionales compatibles con el software, conecte la cámara de documentos Epson DC-06 a la computadora en vez de al proyector. Es posible que pueda conectar diferentes modelos de cámaras de documentos Epson al puerto **Computer** del proyector. Consulte el manual de la cámara de documentos para obtener instrucciones.

1. Localice el cable USB que se proporcionó con la cámara de documentos.

2. Conecte un extremo del cable USB al puerto USB **TypeA** del proyector.

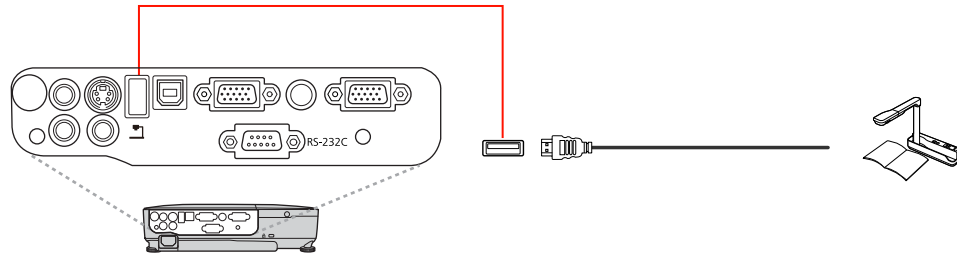

3. Conecte el otro extremo del cable al puerto USB tipo B de la cámara de documentos.

Tema principal: [Conexiones del proyector](#)

Referencias relacionadas

[Equipo adicional y piezas de repuesto](#)

Instalación de las pilas del control remoto

El control remoto usa las dos pilas AA que se proporcionan con el proyector.

Precaución: Utilice sólo el tipo de pilas especificadas en este manual. No instale pilas de diferentes tipos, y no mezcle pilas nuevas y viejas.

1. Abra la tapa del compartimiento de pilas tal como se muestra en la imagen.

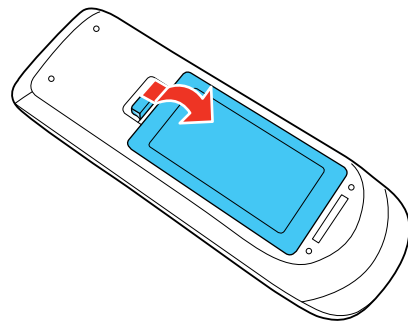

2. Coloque las pilas con los polos + y – tal como se muestra en la imagen.

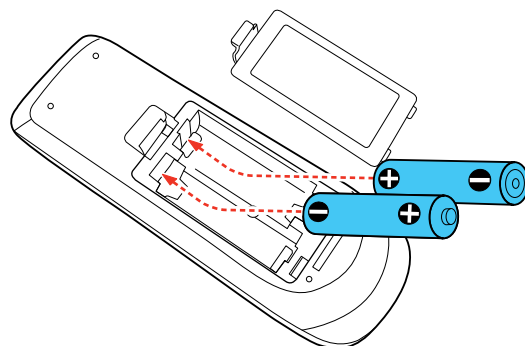

3. Cierre la tapa del compartimento de pilas y presiónela hasta que encaje en su lugar.

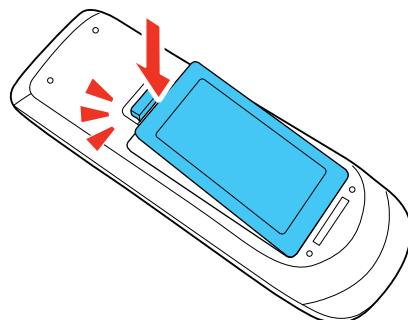

Advertencia: Deseche las pilas usadas de acuerdo con la normativa local. No exponga las pilas al calor o al fuego. Mantenga las pilas fuera del alcance de los niños; implican riesgos de asfixia y son muy peligrosas si se ingieren.

Tema principal: [Configuración del proyector](#)

Apertura de la tapa de la lente

1. Para abrir la tapa de la lente del proyector, deslice la palanca de la tapa corrediza **A/V Mute**.

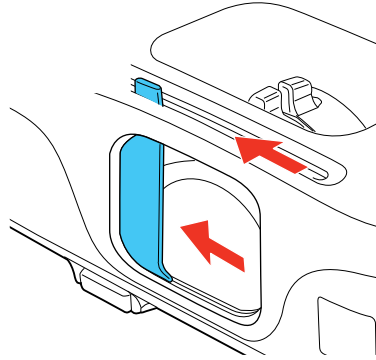

2. Para cubrir la lente o apagar temporalmente la imagen y el sonido proyectados, cierre la tapa corrediza **A/V Mute**.

Tema principal: [Configuración del proyector](#)

Uso de las funciones básicas del proyector

Siga las instrucciones de las siguientes secciones para usar las funciones básicas del proyector.

[Encendido del proyector](#)

[Apagado del proyector](#)

[Selección del idioma de los menús del proyector](#)

[Ajuste de la altura de la imagen](#)

[Forma de la imagen](#)

[Reajuste del tamaño de la imagen con el anillo de zoom](#)

[Enfoque de la imagen con el anillo de enfoque](#)

[Operación del control remoto](#)

[Selección de una fuente de imagen](#)

[Modos de proyección](#)

[Relación de aspecto de la imagen](#)

[Modo de color](#)

[Control del volumen con los botones de volumen](#)

[Proyección de una presentación de diapositivas](#)

Encendido del proyector

Encienda la computadora o el equipo de video que desee usar antes de encender el proyector, de modo que pueda mostrar la fuente de imagen.

1. Abra la tapa de la lente del proyector.

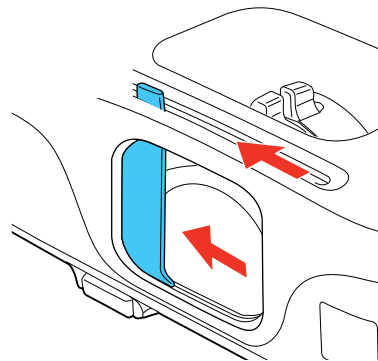

2. Conecte el cable de alimentación a la toma de corriente del proyector.

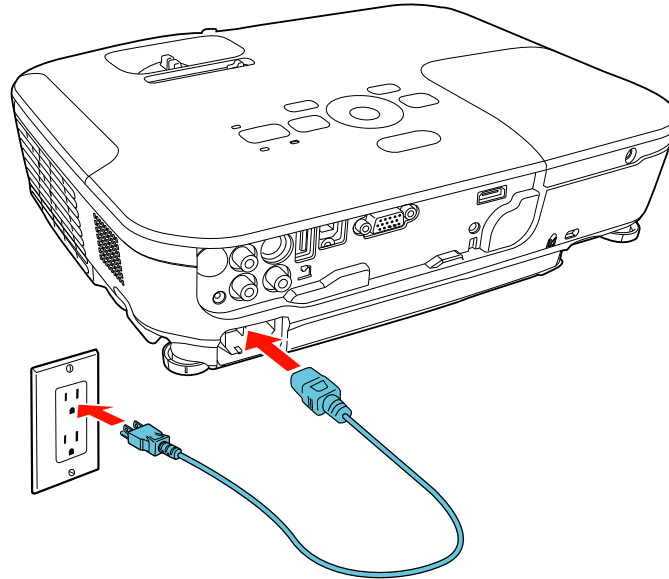

3. Conecte el cable de alimentación a una toma de corriente.

El indicador de encendido del proyector se ilumina de color naranja. Esto indica que el proyector está recibiendo corriente, pero aún no se ha encendido (está en modo de reposo).

Nota: Con la función **Direct Power On** activada, el proyector se enciende al momento de conectarlo.

4. Pulse el botón de encendido del proyector o del control remoto para encender el proyector.

El proyector emitirá un pitido y el indicador de encendido parpadeará en color verde mientras se calienta el aparato. Después de cinco segundos, el indicador de encendido deja de parpadear y se ilumina de color verde.

Advertencia: No mire directamente a la lente del proyector mientras esté encendida la lámpara. Ésto podría dañarle la vista y es especialmente peligroso para los niños.

Si no ve una imagen proyectada de inmediato, pruebe lo siguiente:

- Encienda la computadora o el dispositivo de video conectado al proyector.
- Inserte un DVD u otro medio de video y pulse el botón de reproducción (si es necesario).
- Pulse el botón **Source Search** del proyector o del control remoto para detectar la fuente de video.

Tema principal: [Uso de las funciones básicas del proyector](#)

Referencias relacionadas

[Ajustes de configuración del proyector: Menú Extendida](#)

Apagado del proyector

Antes de apagar el proyector, apague la computadora conectada a él, de modo que pueda ver la pantalla de la computadora durante el apagado.

Nota: Para prolongar la vida útil del proyector, apáguelo cuando no lo esté usando. La vida útil de la lámpara puede variar dependiendo del modo seleccionado, las condiciones ambientales y el uso que se le dé al producto. La luminosidad disminuye con el tiempo.

1. Pulse el botón de encendido del proyector o del control remoto.

El proyector muestra la pantalla de confirmación de apagado.

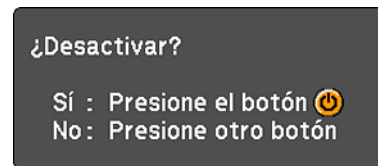

2. Pulse el botón de encendido otra vez. (Para dejarlo encendido, pulse cualquier otro botón).

El proyector emitirá dos pitidos, la lámpara se apagará y el indicador de encendido se iluminará de color naranja.

Nota: Con la tecnología Instant Off de Epson, no es necesario esperar a que el proyector se enfríe, de modo que puede empacarlo de inmediato para transportarlo (si es necesario).

3. Para transportar o guardar el proyector, asegúrese de que el indicador de encendido permanezca iluminado de color naranja (pero no parpadeando), luego desconecte el cable de alimentación.

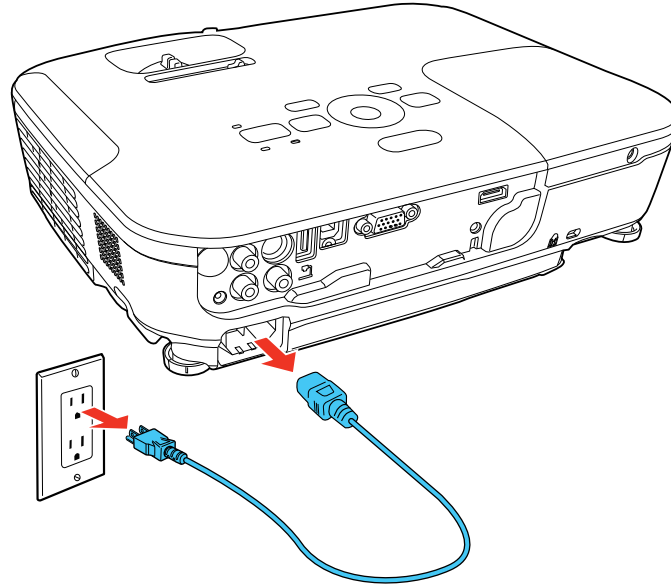

Precaución: Para no dañar el proyector o la lámpara, nunca desconecte el cable de alimentación cuando el indicador de encendido esté de color verde o parpadee de color naranja.

4. Cierre la tapa de la lente del proyector.

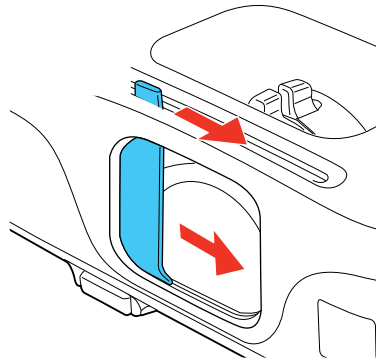

Tema principal: [Uso de las funciones básicas del proyector](#)

Selección del idioma de los menús del proyector

Si desea ver los menús y los mensajes del proyector en otro idioma, puede cambiar el ajuste Idioma.

1. Encienda el proyector.
2. Pulse el botón **Menu**.
3. Seleccione el menú **Extendida** y pulse el botón **Enter**.

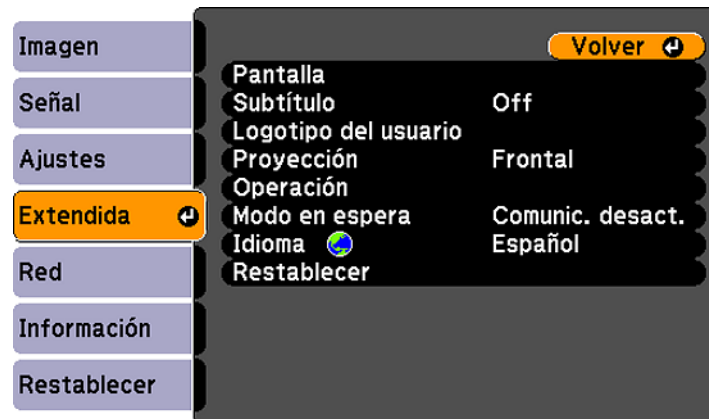

4. Seleccione el ajuste **Idioma** y pulse el botón **Enter**.
5. Seleccione el idioma que desee usar y pulse el botón **Enter**.
6. Pulse el botón **Menu** o **Esc** para salir del sistema de menús.

Tema principal: [Uso de las funciones básicas del proyector](#)

Ajuste de la altura de la imagen

Si proyecta desde una mesa u otra superficie plana y la imagen es demasiado alta o baja, puede ajustar la altura de la imagen con las patas ajustables del proyector.

1. Encienda el proyector y muestre una imagen.

2. Para ajustar la pata delantera, presione el mecanismo de traba de la pata y levante la parte delantera del proyector.

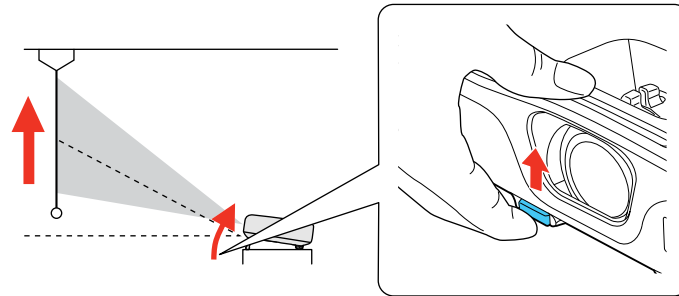

La pata se extiende.

3. Suelte el mecanismo para bloquear la pata.
4. Si la imagen está inclinada, gire las patas traseras para ajustar su altura.

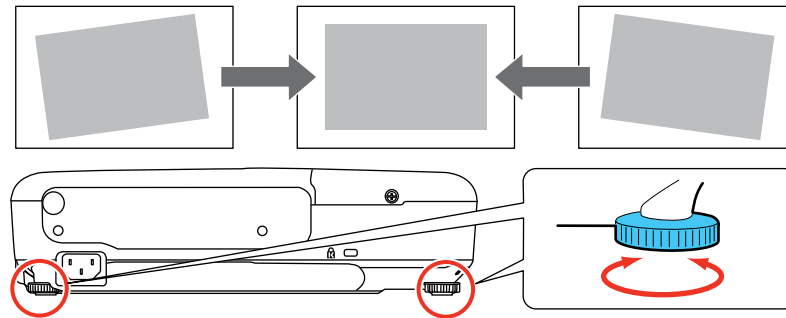

Si la imagen proyectada no es perfectamente rectangular, ajuste la forma de la imagen.

Tema principal: [Uso de las funciones básicas del proyector](#)

Conceptos relacionados

[Forma de la imagen](#)

Referencias relacionadas

[Ajustes de las características del proyector: Menú Ajustes](#)

Forma de la imagen

Puede proyectar una imagen uniformemente rectangular si coloca el proyector directamente enfrente del centro de la pantalla y lo mantiene nivelado. Si coloca el proyector en un ángulo hacia la pantalla, inclinado hacia arriba o hacia abajo, o a un lado, es posible que necesite corregir la forma de la imagen para obtener la mejor calidad de visualización.

Cuando activa la función de corrección trapezoidal automática en el menú Ajustes del proyector (PowerLite X11/EB-X11), éste corrige automáticamente los efectos trapezoidales cuando cambia su posición. (El proyector PowerLite X11 y EB-X11 automáticamente realiza la corrección trapezoidal vertical).

[Corrección de la forma de la imagen con los botones de corrección trapezoidal](#)

[Corrección de la forma de la imagen con el control deslizante de corrección trapezoidal horizontal](#)

[Corrección de la forma de la imagen con Quick Corner](#)

Tema principal: [Uso de las funciones básicas del proyector](#)

Corrección de la forma de la imagen con los botones de corrección trapezoidal

Puede usar los botones de corrección trapezoidal del proyector para corregir la forma de una imagen que no es perfectamente rectangular en los costados.

1. Encienda el proyector y muestre una imagen.

Nota: Puede proyectar un patrón que le ayudará con el ajuste de la imagen proyectada utilizando el menú Ajustes.

2. Pulse uno de estos botones de corrección trapezoidal del panel de control para mostrar la pantalla de ajuste Keystone.

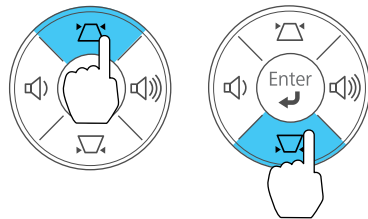

3. Pulse un botón de corrección trapezoidal del panel de control del proyector para ajustar la forma de la imagen.

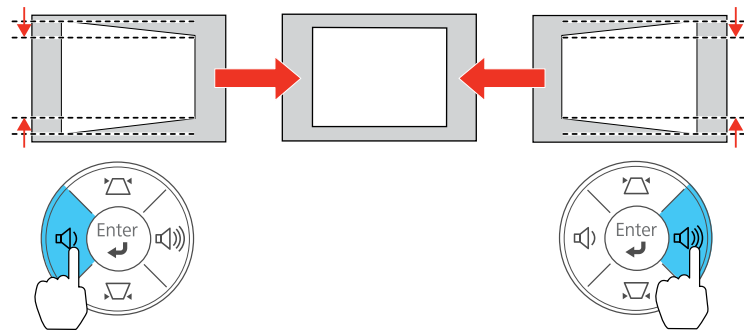
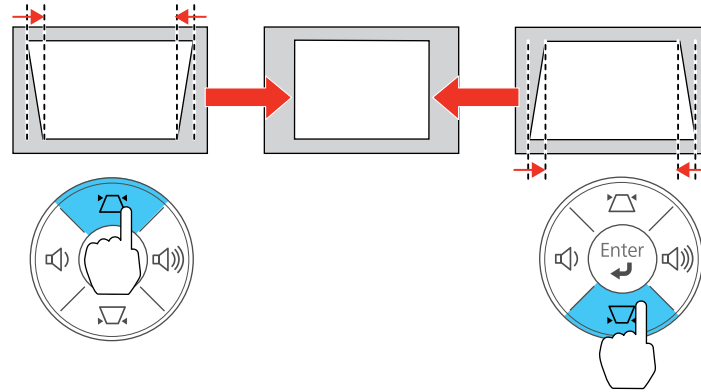

Después de corregir la forma, la imagen aparece ligeramente más pequeña.

Nota: Si el proyector está instalado fuera de alcance, también puede corregir la forma de la imagen con el ajuste Keystone en los menús del proyector.

Tema principal: [Forma de la imagen](#)

Referencias relacionadas

[Ajustes de las características del proyector: Menú Ajustes](#)

Corrección de la forma de la imagen con el control deslizante de corrección trapezoidal horizontal

Puede utilizar el control deslizante de corrección trapezoidal horizontal del proyector (PowerLite X11/EB-X11) para corregir la forma de una imagen que tiene una forma rectangular irregular, como cuando el proyector es colocado a un lado del área de proyección.

1. Encienda el proyector y muestre una imagen.

Nota: Puede proyectar un patrón que le ayudará con el ajuste de la imagen proyectada utilizando el menú Ajustes.

2. Ajuste el control deslizante hasta que la imagen adquiera una forma rectangular uniforme.

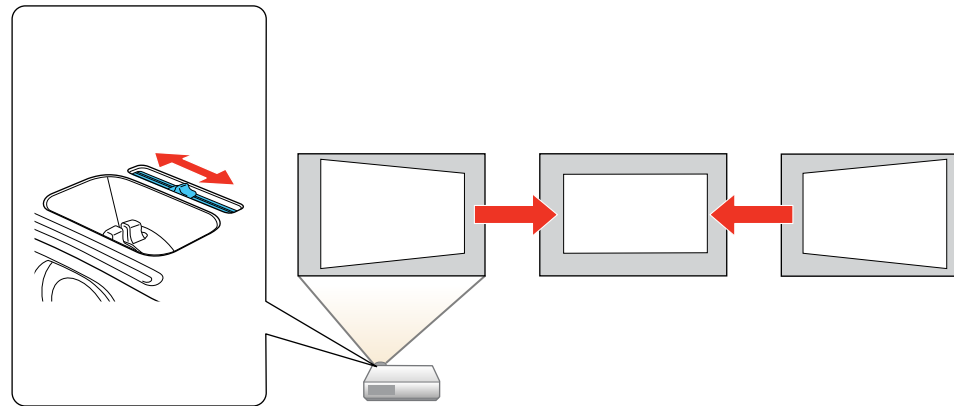

Después de corregir la forma, la imagen aparece ligeramente más pequeña.

Tema principal: [Forma de la imagen](#)

Referencias relacionadas

[Ajustes de las características del proyector: Menú Ajustes](#)

Corrección de la forma de la imagen con Quick Corner

Puede usar el ajuste Quick Corner del proyector para corregir la forma y el tamaño de una imagen disparejamente rectangular en todos los lados.

1. Encienda el proyector y muestre una imagen.

Nota: Puede proyectar un patrón que le ayudará con el ajuste de la imagen proyectada utilizando el menú Ajustes.

2. Pulse el botón **Menu**.
3. Seleccione el menú **Ajustes** y pulse el botón **Enter**.

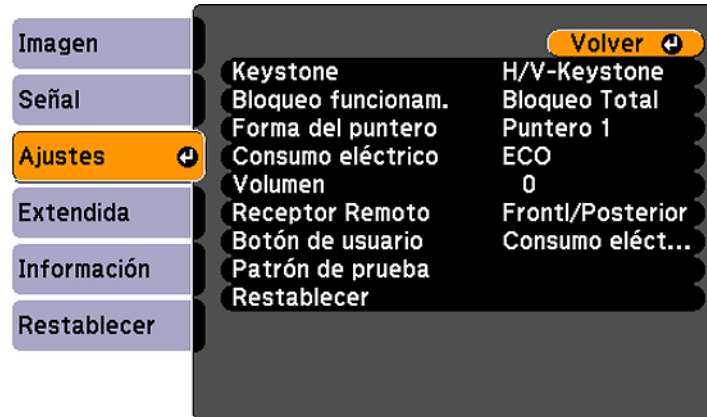

4. Seleccione el ajuste **Keystone** y pulse el botón **Enter**.
5. Seleccione el ajuste **Quick Corner** y pulse el botón **Enter**. Luego, pulse el botón **Enter** otra vez. Verá la pantalla de ajuste Quick Corner.



6. Use los botones de flecha del proyector o del control remoto para seleccionar la esquina de la imagen que desee ajustar. A continuación, pulse el botón **Enter**.
7. Pulse los botones de flecha para ajustar la forma de la imagen, según sea necesario.
8. Cuando termine, pulse el botón **Esc**.

Tema principal: [Forma de la imagen](#)

Reajuste del tamaño de la imagen con el anillo de zoom

1. Encienda el proyector y muestre una imagen.
2. Para agrandar o reducir el tamaño de la imagen, gire el anillo de zoom del proyector.

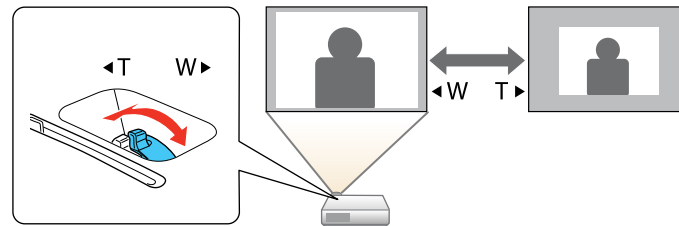

Tema principal: [Uso de las funciones básicas del proyector](#)

Enfoque de la imagen con el anillo de enfoque

1. Encienda el proyector y muestre una imagen.

Nota: Puede proyectar un patrón que le ayudará con el ajuste de la imagen proyectada utilizando el menú Ajustes.

2. Para ajustar el enfoque de la imagen, gire el anillo de enfoque del proyector.

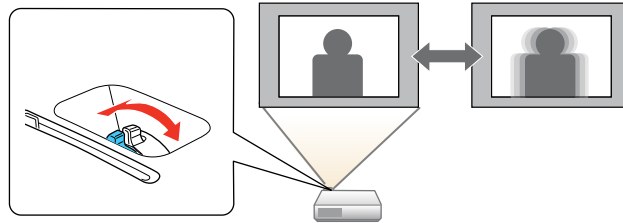

Tema principal: [Uso de las funciones básicas del proyector](#)

Operación del control remoto

El control remoto le permite controlar el proyector desde casi cualquier lugar de la habitación. Puede apuntarlo hacia la pantalla o hacia la parte posterior o delantera del proyector.

Apunte el control remoto a los receptores del proyector dentro de la distancia y los ángulos que se indican a continuación.

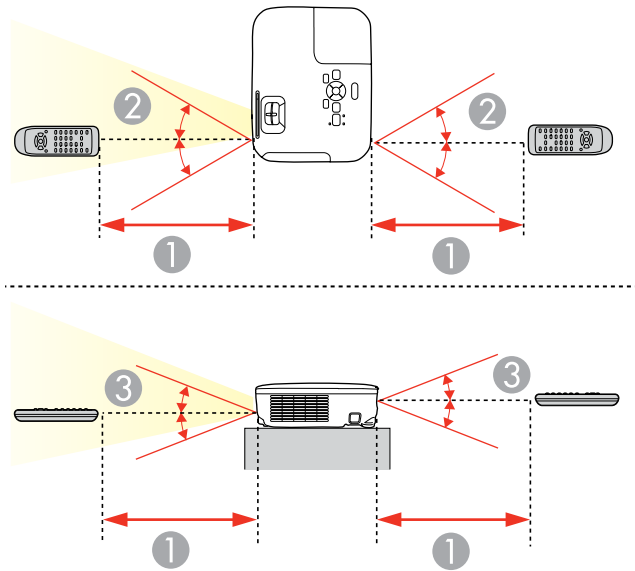

1 19,7 pies (6 m)

2 $\pm 30^\circ$

3 $\pm 15^\circ$

Nota: No utilice el control remoto donde haya luces fluorescentes brillantes o bajo la luz directa del sol, o es posible que el proyector no responda a los comandos. Si no va a usar el control remoto durante un largo período, retire las pilas.

[Uso del control remoto como mouse inalámbrico](#)

[Uso del control remoto como puntero para presentaciones](#)

Tema principal: [Uso de las funciones básicas del proyector](#)

Tareas relacionadas



[Reemplazo de las pilas del control remoto](#)

Uso del control remoto como mouse inalámbrico

Puede usar el control remoto del proyector como mouse inalámbrico para controlar la presentación de computadora desde cierta distancia.

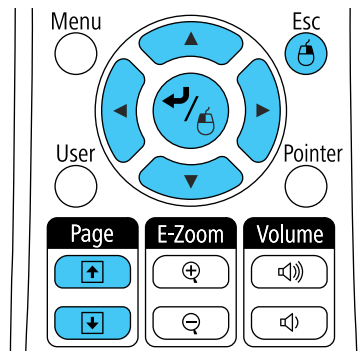
1. Conecte el proyector a una computadora mediante el puerto USB **TypeB** o **Computer** del proyector para proyectar video.
2. Si conectó su computadora al puerto **Computer**, también conecte un cable USB al puerto USB **TypeB** del proyector y a un puerto USB en su computadora (para soporte de mouse inalámbrico).
3. Inicie su presentación.
4. Use los siguientes botones del control remoto para controlar su presentación:
 - Para desplazarse por las diapositivas o las páginas, pulse los botones **Page** hacia arriba o hacia abajo.



- Para mover el cursor en la pantalla, use los botones de flecha.
- Para hacer clic con el botón izquierdo, pulse el botón  una vez (púselo dos veces para hacer doble clic).
- Para hacer clic con el botón derecho, pulse el botón **Esc**.
- Para arrastrar y colocar un objeto, mantenga presionado el botón  mientras mueve el cursor con los botones de flecha, luego suelte el botón  en el destino.

Tema principal: [Operación del control remoto](#)

Referencias relacionadas

[Ajustes de configuración del proyector: Menú Extendida](#)

Uso del control remoto como puntero para presentaciones

Puede usar el control remoto del proyector como puntero para ayudarle a destacar información importante durante una presentación. La forma predeterminada del puntero es una flecha, pero puede seleccionar una forma diferente por medio del menú Ajustes.

1. Pulse el botón **Pointer** del control remoto.

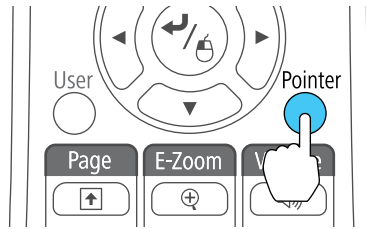

2. Use los botones de flecha del control remoto para mover el puntero en la pantalla.

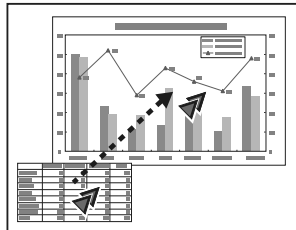

3. Pulse el botón **Esc** para eliminar el puntero de la pantalla.

Tema principal: [Operación del control remoto](#)

Referencias relacionadas

[Ajustes de las características del proyector: Menú Ajustes](#)

Selección de una fuente de imagen

Si ha conectado varias fuentes de imagen al proyector, como una computadora y un reproductor de DVD, puede pasar de una fuente de imagen a la otra.

1. Asegúrese de que la fuente de imagen conectada que desee usar esté encendida.
2. Para fuentes de imagen de video, introduzca un DVD u otro medio de video y pulse el botón de reproducción (si es necesario).
3. Realice una de las siguientes acciones:
 - Pulse el botón **Source Search** del proyector o del control remoto hasta que vea la imagen de la fuente que desee usar.

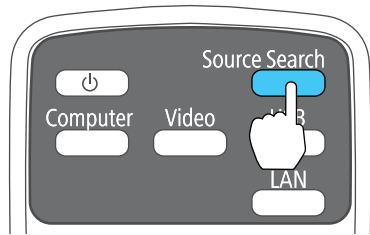
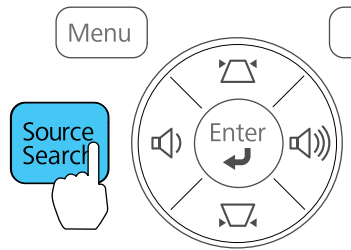

- Pulse el botón para la fuente que desee usar en el control remoto. Si hay más de un puerto para dicha fuente, pulse el botón nuevamente para desplazarse por las fuentes.

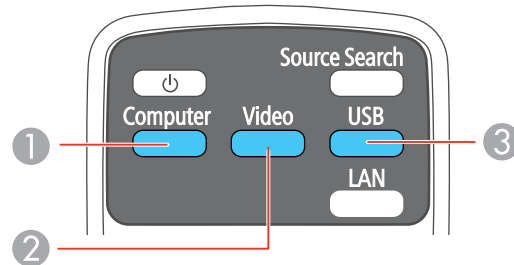

- 1 Fuentes de los puertos de computadora
- 2 Fuentes de video
- 3 Fuentes de los puertos USB

Tema principal: [Uso de las funciones básicas del proyector](#)

Modos de proyección

Dependiendo de cómo colocó el proyector, es posible que tenga que cambiar el modo de proyección para que las imágenes se proyecten correctamente.

- **Frontal** (ajuste predeterminado) le permite proyectar desde una mesa colocada en frente de la pantalla.
- **Frontal/Techo** invierte la imagen verticalmente para proyectar al revés cuando el proyector está instalado en el techo o en una pared.
- **Posterior** invierte la imagen horizontalmente para proyectar por detrás de una pantalla translúcida.
- **Posterior/Techo** invierte la imagen vertical y horizontalmente para proyectar desde el techo y por detrás de una pantalla translúcida (retroproyección).

Puede cambiar el modo de proyección con el control remoto o cambiando un ajuste de los menús.

[Cambio del modo de proyección con el control remoto](#)

[Cambio del modo de proyección mediante los menús](#)

Tema principal: [Uso de las funciones básicas del proyector](#)

Cambio del modo de proyección con el control remoto

Puede cambiar el modo de proyección para invertir la imagen verticalmente.

1. Encienda el proyector y muestre una imagen.
2. Mantenga presionado el botón **A/V Mute** del control remoto durante cinco segundos.

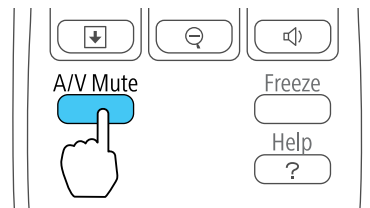

La imagen desaparece brevemente y reaparece invertida.

3. Para volver al modo de proyección original, mantenga presionado el botón **A/V Mute** durante cinco segundos nuevamente.

Tema principal: [Modos de proyección](#)

Cambio del modo de proyección mediante los menús

Puede cambiar el modo de proyección para invertir la imagen vertical (de arriba a abajo) u horizontalmente (de izquierda a derecha) con los menús del proyector.

1. Encienda el proyector y muestre una imagen.
2. Pulse el botón **Menu**.
3. Seleccione el menú **Extendida** y pulse el botón **Enter**.



4. Seleccione el ajuste **Proyección** y pulse el botón **Enter**.
5. Seleccione un modo de proyección y pulse el botón **Enter**.
6. Pulse el botón **Menu** o **Esc** para salir del sistema de menús.

Tema principal: [Modos de proyección](#)

Relación de aspecto de la imagen

El proyector puede mostrar imágenes en diferentes proporciones de ancho a altura denominadas relaciones de aspecto. Normalmente, la señal de entrada de la fuente de video determina la relación de aspecto de la imagen. Sin embargo, puede cambiar la relación de aspecto de ciertas imágenes para que se ajusten a la pantalla pulsando un botón del control remoto.

Si siempre desea usar una relación de aspecto particular para una fuente de entrada de video, puede seleccionarla mediante los menús del proyector.

[Cambio de la relación de aspecto de la imagen](#)

Relaciones de aspecto de imagen disponibles

Tema principal: [Uso de las funciones básicas del proyector](#)

Referencias relacionadas

[Ajustes de calidad de la imagen: Menú Imagen](#)

Cambio de la relación de aspecto de la imagen

Puede cambiar la relación de aspecto de la imagen mostrada para reajustarla.

1. Encienda el proyector y elija la fuente de imagen que desee usar.
2. Pulse el botón **Aspect** del control remoto.

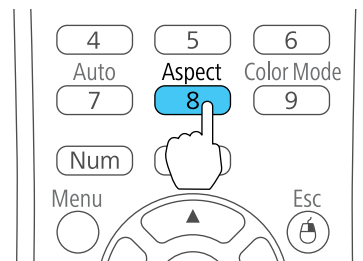

La forma y el tamaño de la imagen proyectada cambia y el nombre de la relación de aspecto aparece brevemente en la pantalla.

3. Para alternar entre las relaciones de aspecto disponibles para la señal de entrada, pulse el botón **Aspect** varias veces.

Tema principal: [Relación de aspecto de la imagen](#)

Relaciones de aspecto de imagen disponibles

Puede seleccionar las siguientes relaciones de aspecto de imagen, dependiendo de la señal de entrada de la fuente de imagen.

Nota: Es posible que se proyecten bandas de color negro e imágenes recortadas en ciertas relaciones de aspecto, dependiendo de la relación de aspecto y la resolución de la señal de entrada.

Ajuste de relación de aspecto	Descripción
Normal	Muestra imágenes usando el área de proyección completa y mantiene la relación de aspecto de la imagen.
4:3	Muestra imágenes usando el área de proyección completa a una relación de aspecto de 4:3.
16:9	Convierte la relación de aspecto de la imagen a 16:9.

Tema principal: [Relación de aspecto de la imagen](#)

Modo de color

El proyector ofrece distintos modos de color para proporcionar brillo, contraste y color óptimos para una variedad de entornos de visualización y tipos de imágenes. Puede seleccionar un modo diseñado para coincidir con su imagen y entorno, o experimentar con los modos disponibles.

Si siempre desea usar un modo de color particular para una fuente de entrada de video, puede seleccionarlo mediante los menús del proyector.

[Cambio del modo de color](#)

[Modos de color disponibles](#)

[Activación del Iris automático](#)

Tema principal: [Uso de las funciones básicas del proyector](#)

Referencias relacionadas

[Ajustes de calidad de la imagen: Menú Imagen](#)

Cambio del modo de color

Puede cambiar el modo de color del proyector con el control remoto para optimizar la imagen para su entorno de visualización.

1. Encienda el proyector y elija la fuente de imagen que desee usar.
2. Si proyecta desde un reproductor de DVD u otra fuente de video, cargue un disco u otro medio de video y pulse el botón de reproducción, si es necesario.

3. Pulse el botón **Color Mode** del control remoto para cambiar el Modo de color.

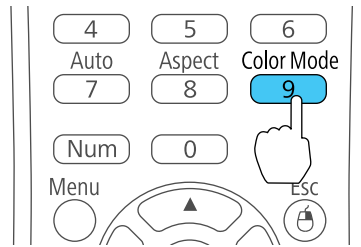

La apariencia de la imagen cambia y el nombre del Modo de color aparece brevemente en la pantalla.

4. Para alternar entre todos los Modos de color disponibles para la señal de entrada, pulse el botón **Color Mode** varias veces.

Tema principal: [Modo de color](#)

Modos de color disponibles

Puede configurar el proyector para que use estos Modos de color, dependiendo de la fuente de entrada que utilice:

Modo de color	Descripción
Presentación	La mejor opción para presentaciones a color en una sala iluminada.
Dinámico	La mejor opción para proyectar en una sala iluminada.
Teatro	La mejor opción para películas proyectadas en una sala oscura.
Deportes	La mejor opción para imágenes de televisión en una sala iluminada.
sRGB	La mejor opción para pantallas de computadora sRGB estándar.
Pizarra negra	La mejor opción para presentaciones en una pizarra verde (ajusta los colores según sea necesario).
Pizarra	La mejor opción para presentaciones en una pizarra blanca (ajusta los colores según sea necesario).

Modo de color	Descripción
Foto	La mejor opción para imágenes fijas proyectadas en una sala iluminada.

Tema principal: [Modo de color](#)

Activación del Iris automático

En algunos modos de color, puede activar el ajuste Iris automático para optimizar automáticamente la imagen en base al brillo del contenido que proyecte.

1. Encienda el proyector y elija la fuente de imagen que desee usar.
2. Pulse el botón **Menu**.
3. Seleccione el menú **Imagen** y pulse el botón **Enter**.



4. Seleccione el ajuste **Iris automático** y seleccione **On**.

Nota: Puede activar o desactivar el ajuste **Iris automático** para cada Modo de color que es compatible con la función. No puede cambiar el ajuste **Iris automático** cuando esté utilizando el ajuste **Subtítulo**.

5. Pulse el botón **Menu** o **Esc** para salir del sistema de menús.

Tema principal: [Modo de color](#)

Control del volumen con los botones de volumen

Puede usar los botones **Volume** del proyector o del control remoto para ajustar el volumen cuando proyecte una presentación con audio. Los botones de volumen controlan el sistema de altavoces interno del proyector o cualquier altavoz externo conectado al proyector.

Debe ajustar el volumen por separado para cada fuente de entrada conectada.

1. Encienda el proyector y comience una presentación que incluya audio.
2. Pulse los botones **Volume** según sea necesario para bajar o subir el volumen.
Aparecerá un regulador de volumen en la pantalla.
3. Para configurar el volumen en un nivel específico para una fuente de entrada, puede configurar el volumen mediante los menús del proyector.

Tema principal: [Uso de las funciones básicas del proyector](#)

Referencias relacionadas

[Ajustes de las características del proyector: Menú Ajustes](#)

Proyección de una presentación de diapositivas

Puede usar la función Slideshow del proyector (PowerLite X11/EB-X11) cuando conecte un dispositivo USB al proyector que contiene archivos de imagen compatibles. Esto le permite mostrar una presentación de diapositivas rápida y fácilmente, y controlarla con el control remoto del proyector.

[Tipos de archivos compatibles con la función Slideshow](#)

[Inicio de una presentación de diapositivas](#)

Tema principal: [Uso de las funciones básicas del proyector](#)

Conceptos relacionados

[Proyección desde un dispositivo USB](#)

Tareas relacionadas

[Conexión de un dispositivo USB o una cámara al proyector](#)

Tipos de archivos compatibles con la función Slideshow

Puede proyectar estos tipos de archivos con la función Slideshow del proyector.

Nota: Para obtener los mejores resultados, coloque sus archivos en dispositivos con formato FAT16/32.

Contenido del archivo	Tipo de archivo (extensión)	Detalles
Imagen	.jpg	Compruebe que el archivo no: <ul style="list-style-type: none"> • sea de formato CMYK. • sea de formato progresivo. • sea muy comprimido. • tenga una resolución superior a 8192 × 8192.
	.bmp	Compruebe que la resolución del archivo no sea superior a 1280 × 800.
	.gif	Compruebe que el archivo no: <ul style="list-style-type: none"> • tenga una resolución superior a 1200 × 800. • contenga animaciones.
	.png	Compruebe que la resolución del archivo no sea superior a 1280 × 800.

Tema principal: [Proyección de una presentación de diapositivas](#)

Inicio de una presentación de diapositivas

Después de conectar un dispositivo USB al proyector (PowerLite X11/EB-X11), puede cambiar a la fuente de entrada USB e iniciar su presentación.

Nota: Puede cambiar las opciones de operación de la función Slideshow o agregar efectos especiales seleccionando **Opción** en la parte inferior de la pantalla y pulsando el botón **Enter**.

1. Pulse el botón **USB** del control remoto del proyector.
Aparece la pantalla Slideshow.



2. Haga lo siguiente según sea necesario para buscar los archivos:
 - Para mostrar los archivos contenidos en una subcarpeta de su dispositivo, pulse los botones de flecha para seleccionar una carpeta y pulse el botón **Enter**.
 - Para volver al nivel de carpetas anterior de su dispositivo, seleccione **Volver arriba** y pulse el botón **Enter**.
 - Para ver archivos adicionales contenidos en una carpeta, seleccione **Pág. siguiente** o **Página previa** y pulse el botón **Enter**.
 3. Realice una de las siguientes acciones:
 - Para mostrar una imagen individual, pulse los botones de flecha para seleccionar la imagen y pulse el botón **Enter**. (Pulse el botón **Esc** para volver a la pantalla de la lista de archivos).
 - Para mostrar una presentación de diapositivas de todas las imágenes en una carpeta, pulse los botones de flecha para seleccionar la opción **Ver presen.** en la parte inferior de la pantalla y pulse el botón **Enter**.
- Nota:** Si cualquiera de los nombres de archivo tienen más de 8 caracteres o incluyen símbolos que no son compatibles, puede reducir o cambiar los nombres de archivo sólo en la pantalla.
4. Durante la proyección, utilice los siguientes comandos para controlar la presentación, según sea necesario:
 - Para girar una imagen proyectada, pulse el botón de flecha hacia arriba o hacia abajo.
 - Para pasar a la imagen siguiente o anterior, pulse el botón de flecha izquierda o derecha.

5. Para detener la presentación, siga las instrucciones en pantalla o pulse el botón **Esc**.

[Opciones de visualización de Slideshow](#)

Tema principal: [Proyección de una presentación de diapositivas](#)

Tareas relacionadas

[Desconexión de un dispositivo USB o una cámara del proyector](#)

Opciones de visualización de Slideshow

Puede seleccionar las siguientes opciones de visualización cuando utilice la función Slideshow del proyector.



Ajuste	Opciones	Descripción
Orden de presentación	Ord por nom	Muestra los archivos en orden alfabético.
	Ord por día	Muestra los archivos en orden cronológico.
Orden	Ascendente	Organiza los archivos por orden ascendente.
	Descendente	Organiza los archivos por orden descendente.
Rep. Cont	On	Muestra una presentación de diapositivas de forma continua.
	Off	Muestra una presentación de diapositivas una sola vez.

Ajuste	Opciones	Descripción
T. cambio pantalla	No	No muestra el siguiente archivo de forma automática.
	1 Segundo a 60 Segundos	Muestra los archivos por el tiempo seleccionado y cambia al siguiente archivo de forma automática.
Efecto	Barrido	Pasa de una imagen a otra con un efecto de barrido.
	Disolver	Pasa de una imagen a otra con un efecto de disolución.
	Al azar	Pasa de una imagen a otra usando una variedad de efectos aleatorios.

Tema principal: [Inicio de una presentación de diapositivas](#)

Ajuste de las funciones del proyector

Siga las instrucciones de las siguientes secciones para usar los ajustes de las funciones del proyector.

[Apagado temporal de la imagen y del sonido](#)

[Interrupción temporal de la imagen de video](#)

[Ampliación y reducción del tamaño de las imágenes](#)

[Recursos de seguridad del proyector](#)

Apagado temporal de la imagen y del sonido

Puede apagar temporalmente la imagen y el sonido si desea desviar la atención de la audiencia durante una presentación. Sin embargo, el sonido o el video continúan y, por lo tanto, no puede reanudar la proyección desde el punto en que la detuvo.

Si desea mostrar una imagen cuando la presentación se detenga, como un logotipo o la imagen de su empresa, puede configurar esta función con los menús del proyector.

1. Pulse el botón **A/V Mute** del control remoto para detener la proyección momentáneamente y silenciar cualquier sonido.

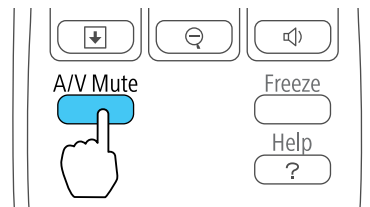

2. Para reactivar la imagen y el sonido, pulse el botón **A/V Mute** nuevamente.

Nota: También puede detener la proyección cerrando la tapa corrediza **A/V Mute** del proyector.

Tema principal: [Ajuste de las funciones del proyector](#)

Referencias relacionadas

[Ajustes de configuración del proyector: Menú Extendida](#)

Interrupción temporal de la imagen de video

Puede detener temporalmente la acción de un video o de una presentación de computadora y conservar la imagen actual en la pantalla. Sin embargo, el sonido o el video continúan y, por lo tanto, no puede reanudar la proyección desde el punto en que la detuvo.

1. Pulse el botón **Freeze** del control remoto para detener la acción del video.

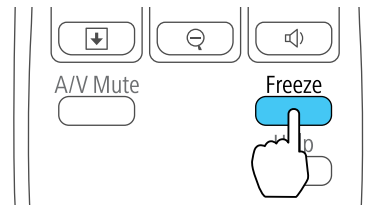

2. Para reiniciar la acción del video en curso, pulse nuevamente el botón **Freeze**.

Tema principal: [Ajuste de las funciones del proyector](#)

Ampliación y reducción del tamaño de las imágenes

Puede llamar la atención a partes de una presentación acercando una porción de la imagen y ampliándola en la pantalla.

1. Pulse el botón **E-Zoom +** del control remoto.

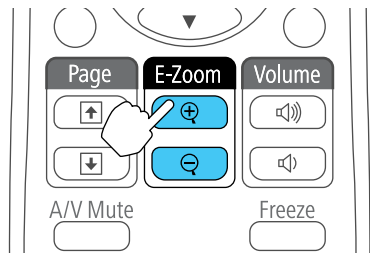

Verá un puntero en forma de cruz en la pantalla que indica el centro de la zona de ampliación.

2. Utilice los siguientes botones del control remoto para ajustar la imagen ampliada:
 - Utilice los botones de flecha para colocar el puntero en forma de cruz en el área de la imagen que desee ampliar.

- Pulse el botón **E-Zoom +** varias veces para ampliar el área de la imagen, agrandándola según sea necesario.
- Para recorrer el área de la imagen ampliada, use los botones de flecha.
- Para reducir la imagen, pulse el botón **E-Zoom –** según sea necesario.
- Para volver la imagen al tamaño original, pulse el botón **Esc**.

Tema principal: [Ajuste de las funciones del proyector](#)

Recursos de seguridad del proyector

Puede proteger el proyector contra el robo o uso no autorizado mediante la configuración de los siguientes recursos de seguridad:

- Seguridad por contraseña para impedir que se encienda el proyector y evitar que se realicen cambios a la pantalla de inicio y a otros ajustes.
- Seguridad por bloqueo de los botones para bloquear el funcionamiento del proyector mediante los botones del panel de control.
- Cableado de seguridad para fijar físicamente el proyector en un lugar con un cable.

[Tipos de seguridad por contraseña](#)

[Bloqueo de los botones del proyector](#)

[Instalación de un cable de seguridad](#)

Tema principal: [Ajuste de las funciones del proyector](#)

Tipos de seguridad por contraseña

Puede configurar estos tipos de seguridad por contraseña mediante una contraseña compartida:

- **Protec. aliment.** evita que alguien use el proyector sin antes ingresar una contraseña.
- **Prote. logo usuario** evita que alguien cambie la pantalla personalizada que el proyector puede mostrar cuando se enciende o cuando usa la función Pausa A/V. La presencia de la pantalla personalizada disuade el robo ya que identifica al propietario del proyector.

[Configuración de una contraseña](#)

[Selección de tipos de seguridad por contraseña](#)

[Ingreso de una contraseña para usar el proyector](#)

[Captura de una imagen de logotipo para mostrar](#)

Tema principal: [Recursos de seguridad del proyector](#)

Configuración de una contraseña

Para usar la seguridad por contraseña, debe primero configurar una contraseña.

1. Mantenga presionado el botón **Freeze** del control remoto hasta que vea el menú Contraseña protegida. Esto se tarda unos cinco segundos.

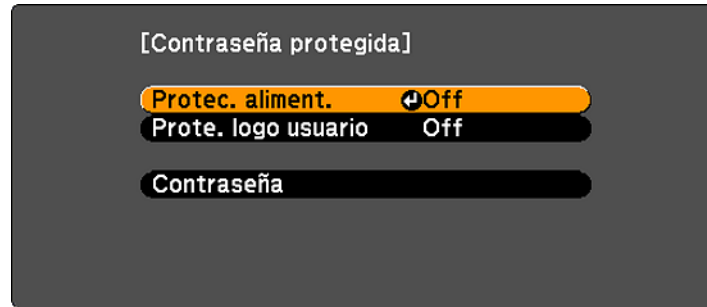

2. Pulse la flecha hacia abajo para seleccionar **Contraseña** y pulse el botón **Enter**. Verá el mensaje "¿Cambiar la contraseña?".
3. Seleccione **Sí** y pulse el botón **Enter**.
4. Mantenga presionado el botón **Num** del control remoto y utilice los botones numéricos para configurar una contraseña de cuatro dígitos.

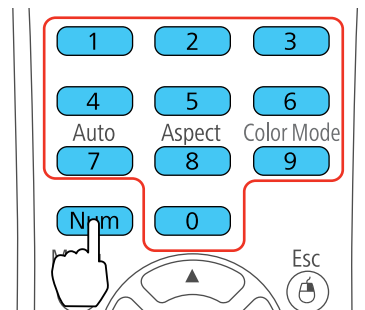

La contraseña aparece como **** a medida que la introduce. A continuación, verá un mensaje de confirmación.

5. Vuelva a ingresar la contraseña.

Verá el mensaje “Contraseña aceptada”.

6. Pulse el botón **Esc** para volver al menú Contraseña protegida.
7. Anote la contraseña y guárdela en un lugar seguro en caso de que la olvide.

Tema principal: [Tipos de seguridad por contraseña](#)

Selección de tipos de seguridad por contraseña

Después de configurar una contraseña, verá el menú Contraseña protegida. Seleccione los tipos de seguridad por contraseña que desee usar.

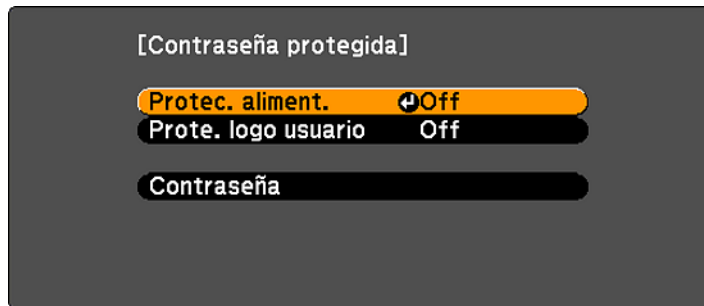

Si no ve este menú, mantenga presionado el botón **Freeze** del control remoto durante cinco segundos hasta que aparezca el menú.

1. Para evitar el uso no autorizado del proyector, seleccione **Protec. aliment.**, pulse el botón **Enter**, seleccione **On** y pulse el botón **Esc**.
2. Para impedir que se realicen cambios a la pantalla Logotipo del usuario o a los ajustes de pantalla relacionados, seleccione **Prote. logo usuario**, pulse el botón **Enter**, seleccione **On** y pulse el botón **Esc**.

Nota: Guarde el control remoto en un lugar seguro; si lo pierde, no podrá ingresar la contraseña para usar el proyector.

Tema principal: [Tipos de seguridad por contraseña](#)

Ingreso de una contraseña para usar el proyector

Si configura una contraseña y activa una contraseña **Protec. aliment.**, verá un mensaje que le solicitará esta contraseña cada vez que encienda el proyector.

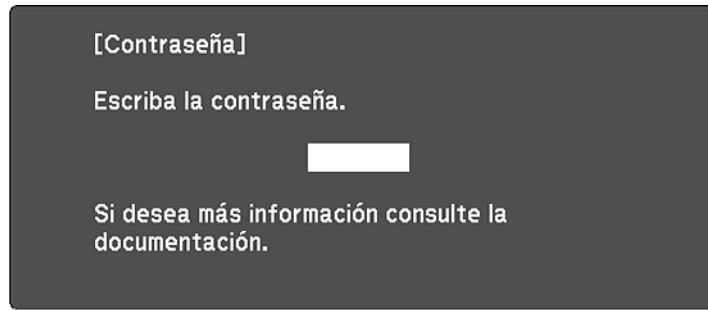

[0-9] :Entrar

Debe ingresar la contraseña correcta para usar el proyector.

1. Mantenga presionado el botón **Num** del control remoto mientras ingresa la contraseña con los botones numéricos.

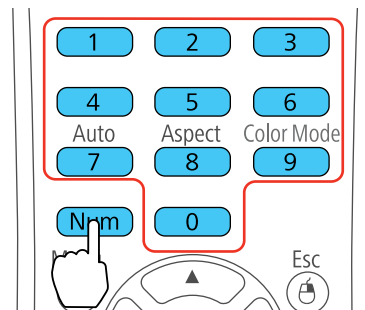

Se cierra la ventana de contraseña.

2. Si la contraseña es incorrecta, puede ocurrir lo siguiente:
 - Verá un mensaje de “Contraseña incorrecta” y se le solicitará que intente nuevamente. Ingrese la contraseña correcta para continuar.
 - Si introduce una contraseña incorrecta varias veces seguidas, el proyector muestra un código de solicitud y un mensaje indicándole que debe ponerse en contacto con el soporte técnico de Epson. Cuando hable con el soporte técnico de Epson, proporcione el código de solicitud mostrado en la pantalla y una prueba de propiedad para obtener ayuda para desbloquear el proyector.

Tema principal: Tipos de seguridad por contraseña

Captura de una imagen de logotipo para mostrar

Puede transferir una imagen al proyector y luego mostrarla cada vez que se encienda el proyector. También puede mostrar la imagen cuando el proyector no reciba una señal de entrada o cuando detenga la proyección temporalmente (con la función Pausa A/V). Esta imagen transferida se conoce como la pantalla Logotipo del usuario.

La imagen que seleccione como el Logotipo del usuario puede ser una fotografía, un gráfico o un logotipo de empresa, el cual es útil para identificar al propietario del proyector para ayudar a disuadir el robo. Puede evitar cambios a la pantalla Logotipo del usuario mediante la configuración de una contraseña de protección.

1. Muestre la imagen que desee proyectar como el Logotipo del usuario.
2. Pulse el botón **Menu**, seleccione el menú **Extendida** y pulse el botón **Enter**.



3. Seleccione el ajuste **Logotipo del usuario** y pulse el botón **Enter**.
Verá un mensaje preguntándole si desea usar la imagen mostrada como un logotipo de usuario.
4. Seleccione **Sí** y pulse el botón **Enter**.
Verá un cuadro de selección superpuesto en la imagen.
5. Use los botones de flecha del control remoto para seleccionar el área que desee usar como el Logotipo del usuario y pulse el botón **Enter**.
Verá un mensaje preguntándole si desea seleccionar éste área de imagen.

6. Seleccione **Sí** y pulse el botón **Enter**. (Si desea cambiar el área seleccionada, seleccione **No**, pulse el botón **Enter** y repita el último paso).

Verá el menú Factor zoom del Logotipo del usuario.

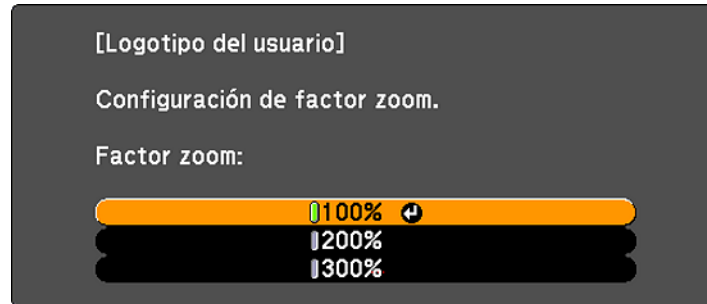

7. Seleccione un porcentaje de zoom y pulse el botón **Enter**.

Verá un mensaje que le preguntará si desea guardar la imagen como el Logotipo del usuario.

8. Seleccione **Sí** y pulse el botón **Enter**.

Nota: El proyector tarda algunos momentos en guardar la imagen; no use el proyector, su control remoto o cualquier equipo conectado hasta que concluya este proceso.

Verá un mensaje de finalización.

9. Pulse el botón **Esc** para salir de la pantalla del mensaje.
10. Seleccione el menú **Extendida** y pulse el botón **Enter**.
11. Seleccione **Pantalla** y pulse el botón **Enter**.
12. Seleccione cuándo desea mostrar la pantalla Logotipo del usuario:
 - Para mostrarla cada vez que no haya señal de entrada, seleccione **Visualizar fondo** y configúrelo en **Logo**.
 - Para mostrarla cada vez que enciende el proyector, seleccione **Pantalla de inicio** y configúrelo en **On**.
 - Para mostrarla cada vez que pulse el botón **A/V Mute**, seleccione **Pausa A/V** y configúrelo en **Logo**.

Para evitar que alguien cambie los ajustes de la pantalla Logotipo del usuario sin antes ingresar una contraseña, configure una contraseña y active la seguridad de Logotipo del usuario.

Tema principal: [Tipos de seguridad por contraseña](#)

Bloqueo de los botones del proyector

Puede bloquear los botones del panel de control del proyector para evitar que alguien lo use. Puede bloquear todos los botones o todos los botones excepto el botón de encendido.

1. Pulse el botón **Menu**.
2. Seleccione el menú **Ajustes** y pulse el botón **Enter**.

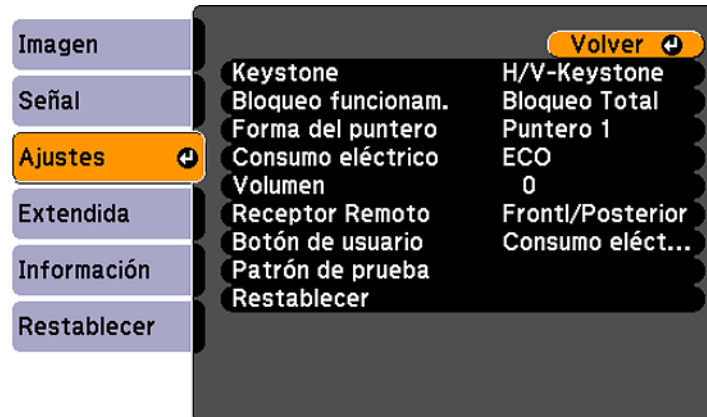

3. Seleccione el ajuste **Bloqueo funcionam.** y pulse el botón **Enter**.
4. Seleccione uno de estos tipos de bloqueo y pulse el botón **Enter**:
 - Para bloquear todos los botones del proyector, seleccione **Bloqueo Total**.
 - Para bloquear todos los botones, excepto el botón de encendido, seleccione **Bloqueo parcial**.Verá un mensaje de confirmación.
5. Seleccione **Sí** y pulse el botón **Enter**.

[Desbloqueo de los botones del proyector](#)

Tema principal: [Recursos de seguridad del proyector](#)

Desbloqueo de los botones del proyector

Si se han bloqueado los botones del proyector, mantenga presionado el botón **Enter** del panel de control del proyector durante siete segundos para desbloquearlos.

Tema principal: [Bloqueo de los botones del proyector](#)

Instalación de un cable de seguridad

Puede instalar dos tipos de cables de seguridad en el proyector para protegerlo contra robo.

- Use la ranura de seguridad localizada en la parte posterior del proyector para conectar un sistema de seguridad Kensington Microsaver disponible por medio de un distribuidor de productos EPSON autorizado.
- Use el punto de conexión del cable de seguridad del proyector para conectar un cable y fijarlo a una pieza o a un mueble pesado en la habitación.

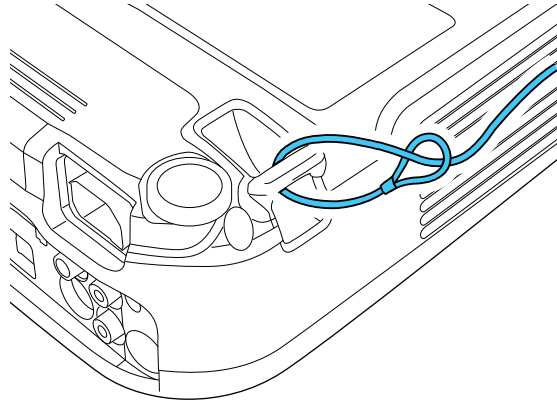

Tema principal: [Recursos de seguridad del proyector](#)

Referencias relacionadas

[Piezas del proyector: Posterior](#)

Configuración de los ajustes de menús

Siga las instrucciones de las siguientes secciones para acceder al sistema de menús del proyector y cambiar los ajustes del proyector.

Uso de los menús del proyector

Ajustes de calidad de la imagen: Menú Imagen

Ajustes de la señal de entrada: Menú Señal

Ajustes de las características del proyector: Menú Ajustes

Ajustes de configuración del proyector: Menú Extendida

Pantalla de información del proyector: Menú Información

Opciones de restablecimiento del proyector: Menú Restablecer

Uso de los menús del proyector

Puede usar los menús del proyector para configurar los ajustes que controlan cómo funciona el proyector. El proyector muestra los menús en la pantalla.

1. Pulse el botón **Menu** del panel de control o del control remoto.

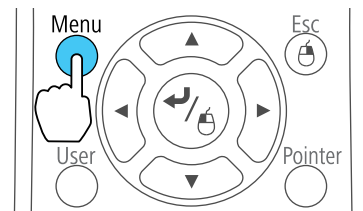
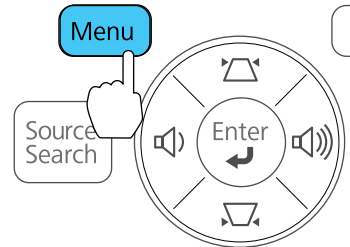

Verá la pantalla de menús que muestra los ajustes del menú Imagen.



2. Pulse los botones de flecha hacia arriba o hacia abajo para desplazarse por los menús listados a la izquierda. Los ajustes para cada menú aparecen a la derecha.

Nota: Los ajustes disponibles dependen de la fuente de entrada seleccionada.

3. Para cambiar los ajustes del menú en pantalla, pulse el botón **Enter**.
4. Pulse el botón de flecha hacia arriba o hacia abajo para desplazarse por los ajustes.
5. Cambie los ajustes con los botones indicados en la parte inferior de las pantallas de los menús.
6. Para revertir todos los ajustes del menú a sus valores predeterminados, seleccione **Restablecer**.
7. Cuando termine de cambiar los ajustes de un menú, pulse el botón **Esc**.
8. Pulse el botón **Menu** o **Esc** para salir del sistema de menús.

Tema principal: [Configuración de los ajustes de menús](#)

Ajustes de calidad de la imagen: Menú Imagen

Con los ajustes del menú Imagen puede ajustar la calidad de la imagen para la fuente de entrada que actualmente está utilizando. Los ajustes disponibles dependen de la fuente de entrada actualmente seleccionada.



Para cambiar los ajustes para una fuente de entrada, asegúrese de que la fuente esté conectada y luego seleccione dicha fuente.

Ajuste	Opciones	Descripción
Modo de color	Consulte la lista de Modos de color disponibles.	Ajusta la intensidad de los colores de la imagen para diversos tipos de imágenes y entornos.
Brillo	Varios niveles disponibles	Aclara u oscurece toda la imagen.
Contraste	Varios niveles disponibles	Ajusta la diferencia entre las áreas claras y oscuras de la imagen.
Saturación de color	Varios niveles disponibles	Ajusta la intensidad de los colores de la imagen.
Tono	Varios niveles disponibles	Ajusta el equilibrio de los tonos verde a magenta de la imagen.
Nitidez	Varios niveles disponibles	Ajusta la nitidez o suavidad de la imagen.

Ajuste	Opciones	Descripción
Temp. Color (temperatura de color)	Alta Mediana Baja	Establece el tono de color general; Alta hace la imagen azul y Baja hace la imagen roja.
Ajuste de Color	Barras corredizas para cada color	Ajusta la intensidad de los tonos individuales en la imagen.
Iris automático	On Off	Ajusta la luminosidad proyectada en base al brillo de las imágenes cuando se seleccionan ciertos Modos de color.

Nota: El ajuste **Brillo** no afecta a la luminosidad de la lámpara. Para cambiar el modo de luminosidad de la lámpara, utilice el ajuste **Consumo eléctrico**.

Tema principal: [Configuración de los ajustes de menús](#)

Referencias relacionadas

[Modos de color disponibles](#)

Ajustes de la señal de entrada: Menú Señal

Normalmente, el proyector detecta y optimiza los ajustes de la señal de entrada automáticamente. Para personalizar los ajustes, utilice el menú Señal. Los ajustes disponibles dependen de la fuente de entrada actualmente seleccionada.



Nota: Puede restaurar los valores predeterminados de los ajustes **Posición**, **Tracking** y **Sync.** pulsando el botón **Auto** del control remoto.

Para cambiar los ajustes para una fuente de entrada, asegúrese de que la fuente esté conectada y luego seleccione dicha fuente.

Ajuste	Opciones	Descripción
Ajuste automático	On Off	Optimiza automáticamente la calidad de la imagen de computadora (cuando está activado).
Resolución	Automático Normal Ancho	Configura la resolución de señal de entrada si no se detecta automáticamente con la opción Automático .
Tracking	Varios niveles disponibles	Ajusta la señal para eliminar las rayas verticales de las imágenes de computadora.
Sync.	Varios niveles disponibles	Ajusta la señal para eliminar la falta de claridad o el parpadeo de las imágenes de computadora.
Posición	Arriba, abajo, izquierda, derecha	Ajusta la ubicación de la imagen en la pantalla.
Progresivo	Off On	Configura la conversión de señales entrelazadas a progresivas para ciertos tipos de imagen de video. Off: para imágenes de video de movimiento rápido. On: para imágenes fijas.

Ajuste	Opciones	Descripción
Señal de entrada	Automático RGB Componente	Especifica el tipo de señal de las fuentes de entrada conectadas a los puertos de computadora. Automático: detecta señales automáticamente. RGB: corrige el color para las entradas de video de computadora/RGB. Componente: corrige el color para entradas de video componente.
Señal de Video	Automático Diversos estándares de video	Especifica el tipo de señal desde las fuentes de entrada conectadas a los puertos de video compuesto y S-Video . Automático: detecta señales automáticamente.
Aspecto	Consulte la lista de relaciones de aspecto disponibles.	Configura la relación de aspecto (proporción de ancho a altura) para la fuente de entrada seleccionada.
Overscan	Off 4% 8%	Configura la proporción de la imagen de salida (el alcance de la imagen proyectada).

Tema principal: [Configuración de los ajustes de menú](#)

Referencias relacionadas

[Relaciones de aspecto de imagen disponibles](#)

Ajustes de las características del proyector: Menú Ajustes

Con las opciones del menú Ajustes puede personalizar diversas características del proyector.

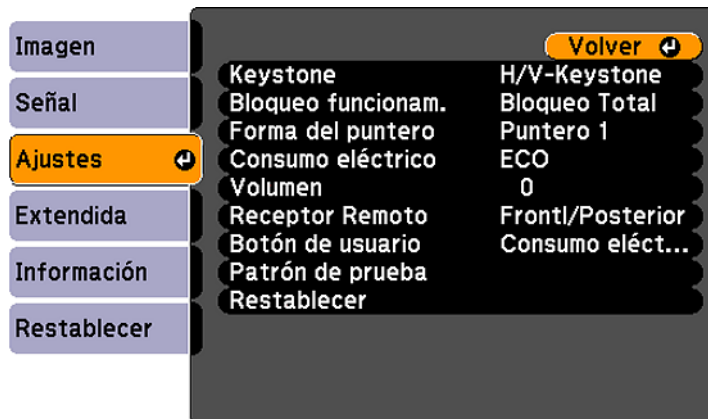

Ajuste	Opciones	Descripción
Keystone	H/V-Keystone Quick Corner	Ajusta horizontal y verticalmente la forma de la imagen para que aparezca rectangular. H/V Keystone: le permite corregir manualmente los lados horizontal y vertical. Quick Corner: seleccione este ajuste para corregir la forma de la imagen y la alineación en pantalla.
Bloqueo funcionam.	Bloqueo Total Bloqueo parcial Off	Controla el bloqueo de los botones del proyector para protegerlo. Bloqueo Total: bloquea todos los botones. Bloqueo parcial: bloquea todos los botones excepto el botón de encendido. Off: todos los botones están desbloqueados.

Ajuste	Opciones	Descripción
Forma del puntero	Tres formas disponibles	Cambia la forma del puntero generado por el control remoto.
Consumo eléctrico	Normal ECO	Selecciona el modo de luminosidad de la lámpara del proyector. Normal: configura la luminosidad máxima de la lámpara. ECO: reduce la luminosidad de la lámpara y el ruido del ventilador, ahorra energía y extiende la vida útil de la lámpara.
Volumen	Varios niveles disponibles	Ajusta el volumen del sistema de altavoces del proyector o de los altavoces externos .
Receptor Remoto	Frontal Posterior Frontl/Posterior Off	Limita la recepción de señales del control remoto mediante el receptor seleccionado; la opción Off desactiva todos los receptores.
Botón de usuario	Consumo eléctrico Información Progresivo Subtítulo Patrón de prueba Resolución	Asigna una opción del menú al botón User del control remoto para acceso directo.
Patrón de prueba	On Off	Muestra un patrón de prueba para ayudar en el enfoque y zoom de la imagen y en la corrección de la forma de la imagen (pulse el botón Esc para cancelar la visualización del patrón).

Tema principal: [Configuración de los ajustes de menús](#)

Tareas relacionadas

[Corrección de la forma de la imagen con Quick Corner](#)

Ajustes de configuración del proyector: Menú Extendida

Con los ajustes del menú Extendida puede personalizar diversas funciones de configuración del proyector que controlan su funcionamiento.



Ajuste	Opciones	Descripción
Pantalla	Mensajes Visualizar fondo Pantalla de inicio Pausa A/V	Selecciona diversas opciones de pantalla. Mensajes: controla si los mensajes se muestran o no en pantalla. Visualizar fondo: selecciona el color de pantalla o logotipo para mostrar cuando no se reciba ninguna señal. Pantalla de inicio: controla si una pantalla especial aparece cuando el proyector se inicia. Pausa A/V: selecciona el color de pantalla o el logotipo para mostrar cuando activa el ajuste Pausa A/V.
Subtítulo	Off CC1 CC2	Controla el uso de subtítulos y selecciona el canal de subtítulos.
Logotipo del usuario	-	Crea una pantalla que el proyector muestra para identificarse y mejorar la seguridad.
Proyección	Frontal Frontal/Techo Posterior Posterior/Techo	Selecciona la forma en la que el proyector está colocado con respecto a la pantalla, de modo que la imagen esté orientada correctamente.

Ajuste	Opciones	Descripción
Operación	Direct Power On Modo reposo Tiempo Modo reposo Tempor tapa objetivo Modo alta altitud	Selecciona diversas opciones de funcionamiento. Direct Power On: enciende el proyector cuando lo conecta. Modo reposo: apaga automáticamente el proyector después de un intervalo de inactividad. Tiempo Modo reposo: configura el intervalo para el Modo reposo. Tempor tapa objetivo: apaga automáticamente el proyector después de 30 minutos si la tapa de la lente está cerrada. Modo alta altitud: regula la temperatura de funcionamiento del proyector en altitudes superiores a 4921 pies (1500 m).
Modo en espera	Comunic. activ. Comunic. desact.	Selecciona si lo siguiente puede ocurrir cuando el proyector está en modo de espera (activado) o no (desactivado). <ul style="list-style-type: none"> • Supervisar y controlar el proyector desde una computadora. • Mostrar las señales de salida en un monitor externo desde el puerto Computer (PowerLite X11/EB-X11) o Computer1.
Idioma	Diversos idiomas disponibles	Selecciona el idioma de los menús y los mensajes que aparecen en la pantalla del proyector (este ajuste no cambia cuando se aplica la opción Restablecer).

Tema principal: [Configuración de los ajustes de menús](#)

Pantalla de información del proyector: Menú Información

Puede mostrar información acerca del proyector y de las fuentes de entrada mediante el menú Información. Sin embargo, no puede cambiar ningún ajuste del menú.

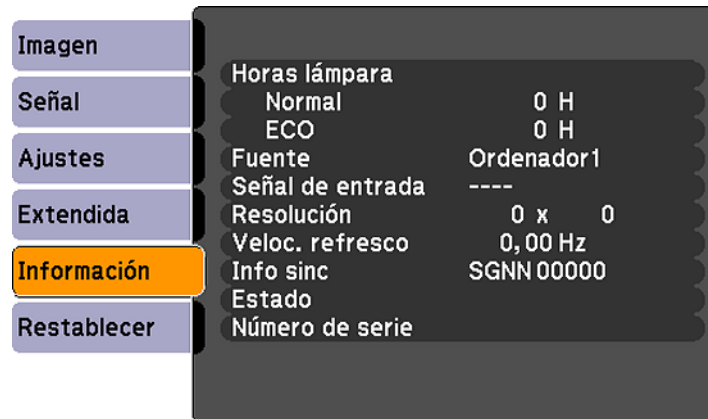

Nota: El temporizador de uso de la lámpara no registra horas hasta que haya usado la lámpara por lo menos 10 horas. Los ajustes disponibles dependen de la fuente de entrada actual.

Elemento del menú Información	Descripción
Horas lámpara	Muestra el número de horas (H) que se ha usado la lámpara en los modos de Consumo eléctrico Normal y ECO ; si la información aparece en amarillo, obtenga una lámpara de repuesto EPSON original pronto.
Fuente	Muestra el nombre del puerto al cual está conectada la fuente de entrada actual.
Señal de entrada	Muestra el ajuste de señal de entrada de la fuente de entrada actual.
Resolución	Muestra la resolución de la fuente de entrada actual.
Señal de Video	Muestra el formato de señal de video de la fuente de entrada actual.

Elemento del menú Información	Descripción
Veloc. refresco	Muestra la frecuencia de actualización de la fuente de entrada actual.
Info sinc	Muestra información que un técnico de servicio puede necesitar.
Estado	Muestra información acerca de problemas del proyector que un técnico de servicio puede necesitar.
Número de serie	Muestra el número de serie del proyector.

Tema principal: [Configuración de los ajustes de menús](#)

Referencias relacionadas

[Equipo adicional y piezas de repuesto](#)

[Especificaciones de la lámpara del proyector](#)

Opciones de restablecimiento del proyector: Menú Restablecer

Puede restablecer gran parte de los ajustes del proyector a sus valores predeterminados con la opción **Restablecer todo** en el menú Restablecer.

También puede restablecer el temporizador de uso de la lámpara del proyector cuando reemplace la lámpara con la opción **Restablecer h. lámpara**.

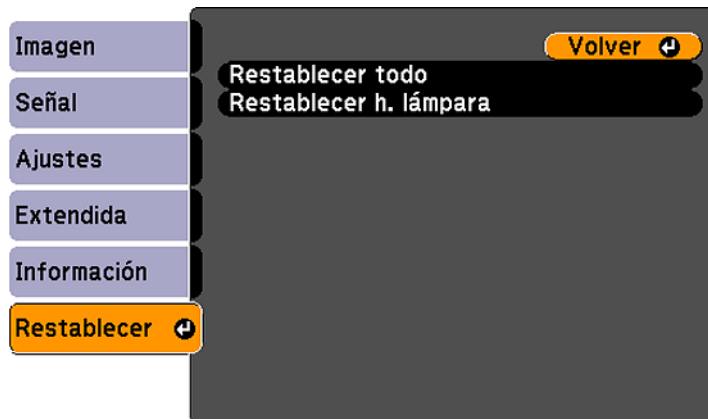

No puede restablecer los siguientes ajustes con la opción **Restablecer todo**:

- Señal de entrada
- Logotipo del usuario
- Idioma
- Horas lámpara
- Contraseña
- Botón de usuario

Tema principal: [Configuración de los ajustes de menús](#)

Mantenimiento y transporte del proyector

Siga las instrucciones de las siguientes secciones para darle mantenimiento al proyector y transportarlo de un lugar a otro.

[Mantenimiento del proyector](#)

[Transporte del proyector](#)

Mantenimiento del proyector

Su proyector requiere poco mantenimiento para funcionar en óptimas condiciones.

Es posible que tenga que limpiar la lente periódicamente, y limpiar el filtro y las salidas de aire para evitar que el proyector se sobrecaliente porque la ventilación ha sido bloqueada.

Las únicas piezas que debe reemplazar son la lámpara, el filtro de aire y las pilas del control remoto. Si necesita reemplazar alguna otra pieza, comuníquese con Epson o con un técnico autorizado por Epson.

Advertencia: Antes de limpiar cualquier pieza del proyector, apáguelo y desconecte el cable de alimentación. Nunca abra ninguna tapa del proyector a menos que así se especifique en este manual. El voltaje eléctrico dentro del proyector es peligroso y puede causar graves lesiones.

Advertencia: No intente reparar este producto usted mismo, con excepción de lo descrito específicamente en este manual. Contrate técnicos cualificados para llevar a cabo todas las reparaciones necesarias.

[Limpieza de la lente](#)

[Limpieza del exterior del proyector](#)

[Mantenimiento del filtro y de las salidas de aire](#)

[Mantenimiento de la lámpara del proyector](#)

[Reemplazo de las pilas del control remoto](#)

Tema principal: [Mantenimiento y transporte del proyector](#)

Limpieza de la lente

Limpie periódicamente la lente del proyector o cada vez que observe polvo o manchas en la superficie.

- Para quitar el polvo o las manchas, limpie la lente suavemente con papel para la limpieza de lentes.

- Para quitar manchas persistentes, humedezca un paño suave que no deje pelusas con limpiador para lentes y frote la lente con cuidado. No rocíe ningún líquido directamente sobre la lente.

Advertencia: No utilice un limpiador para lentes que contenga gas inflamable. El alto calor generado por la lámpara del proyector puede causar un incendio.

Precaución: No use limpiador para vidrios para limpiar la lente o podría dañarla. No utilice aire comprimido en lata ya que los gases pueden dejar residuos. No toque la lente con las manos descubiertas para evitar dejar huellas en la superficie de la lente o dañarla.

Tema principal: [Mantenimiento del proyector](#)

Limpeza del exterior del proyector

Antes de limpiar el exterior del proyector, apáguelo y desconecte el cable de alimentación.

- Para quitar polvo o suciedad, use un paño suave y seco que no deje pelusas.
- Para quitar suciedad persistente, humedezca un paño con agua y con un poco de jabón suave. No rocíe líquido directamente sobre el proyector.

Precaución: No utilice cera, alcohol, bencina, diluyente de pintura u otros productos químicos para limpiar el exterior del proyector. Estos productos pueden dañarlo. No utilice aire comprimido en lata ya que los gases pueden dejar residuos.

Tema principal: [Mantenimiento del proyector](#)

Mantenimiento del filtro y de las salidas de aire

El filtro de aire del proyector conserva la toma de aire limpia. Si se acumula polvo en el filtro o en las salidas de aire, límpielos como se describe en este manual. Las obstrucciones de polvo pueden causar que el proyector se sobrecaliente debido a una ventilación inadecuada.

Limpie el filtro y las salidas de aire si aparece un mensaje indicándole que lo haga. También asegúrese de que nada bloquee las salidas.

[Limpieza del filtro y de las salidas de aire](#)

[Reemplazo del filtro de aire](#)

Tema principal: [Mantenimiento del proyector](#)

Limpeza del filtro y de las salidas de aire

Limpe el filtro o las salidas de aire cuando estén cubiertos de polvo o cuando aparezca un mensaje indicándole que lo haga.

1. Apague el proyector y desconecte el cable de alimentación.
2. Quite cuidadosamente el polvo con una pequeña aspiradora diseñada para computadoras o con un cepillo suave (como un pincel).

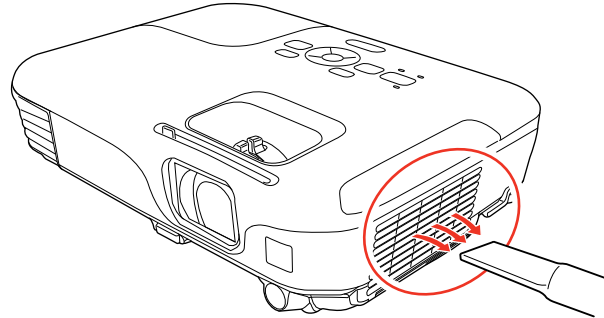

Nota: Puede retirar el filtro de aire, de modo que pueda limpiarlo de ambos lados. No enjuague el filtro de aire con agua o use detergente o disolvente para limpiarlo.

Precaución: No utilice aire comprimido en lata ya que los gases pueden dejar residuos.

3. Si es difícil quitar el polvo o si el filtro de aire está dañado, reemplácelo.

Tema principal: [Mantenimiento del filtro y de las salidas de aire](#)

Reemplazo del filtro de aire

Necesita reemplazar el filtro de aire en las siguientes situaciones:

- Después de limpiar el filtro de aire, ve un mensaje indicándole que debe limpiar el filtro o reemplazarlo.
- El filtro de aire está roto o dañado.

Puede reemplazar el filtro de aire mientras el proyector está instalado en el techo, si es necesario. Las siguientes ilustraciones muestran el proyector sobre una mesa.

1. Apague el proyector y desconecte el cable de alimentación.

2. Abra la tapa del filtro de aire con cuidado.

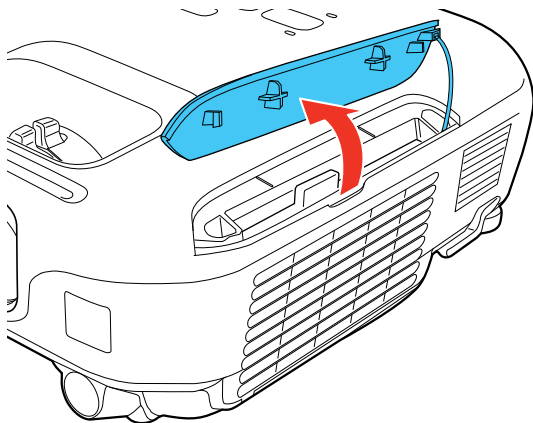

3. Retire el filtro de aire del proyector.

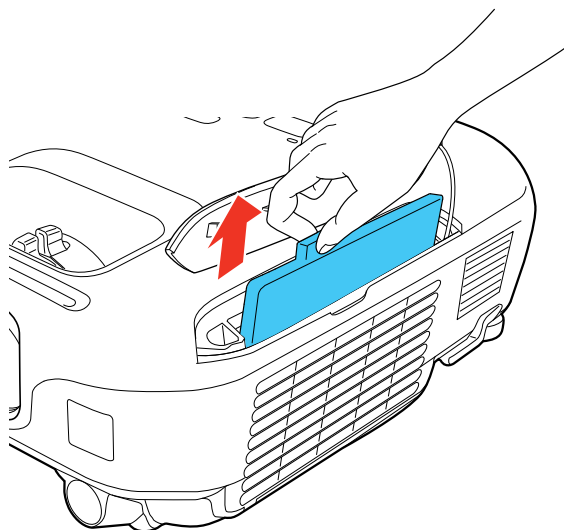

Nota: Los filtros de aire contienen resina ABS y espuma de poliuretano. Deseche los filtros usados de acuerdo con la normativa local.

4. Coloque el filtro de aire nuevo tal como se muestra en la imagen y empújelo suavemente hasta que encaje en su lugar.

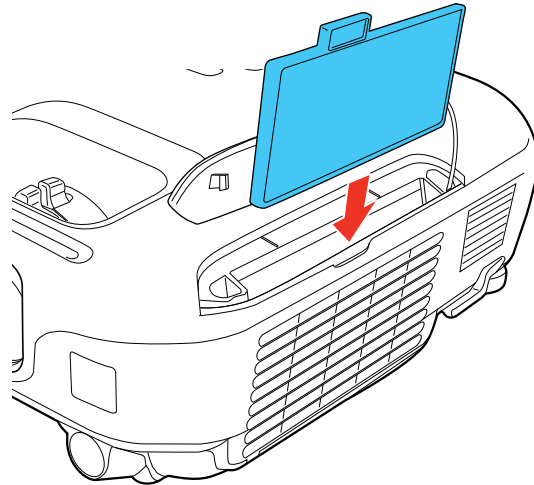

5. Cierre la tapa del filtro de aire.

Tema principal: [Mantenimiento del filtro y de las salidas de aire](#)

Mantenimiento de la lámpara del proyector

El proyector lleva un registro del número de horas de uso de la lámpara y muestra esta información en el sistema de menús del proyector.

Reemplace la lámpara lo antes posible cuando ocurra lo siguiente:

- Se oscurece o se empieza a deteriorar la imagen proyectada.
- Aparece un mensaje al encender el proyector indicándole que reemplace la lámpara.
- El indicador de la lámpara parpadea de color naranja.

[Reemplazo de la lámpara](#)

[Restablecimiento del temporizador de la lámpara](#)

Tema principal: [Mantenimiento del proyector](#)

Referencias relacionadas

[Equipo adicional y piezas de repuesto](#)

[Especificaciones de la lámpara del proyector](#)

[Pantalla de información del proyector: Menú Información](#)

Reemplazo de la lámpara

Antes de reemplazar la lámpara, deje que el proyector se enfríe por lo menos una hora para que la lámpara no esté caliente.

Advertencia: Para evitar lesiones, deje que se enfríe la lámpara por completo antes de reemplazarla.

Puede reemplazar la lámpara mientras el proyector está instalado en el techo, si es necesario.

1. Apague el proyector y desconecte el cable de alimentación.
2. Deje que la lámpara del proyector se enfríe durante por lo menos una hora.
3. Use el destornillador que se incluye con la lámpara de repuesto para aflojar el tornillo que fija la tapa de la lámpara.

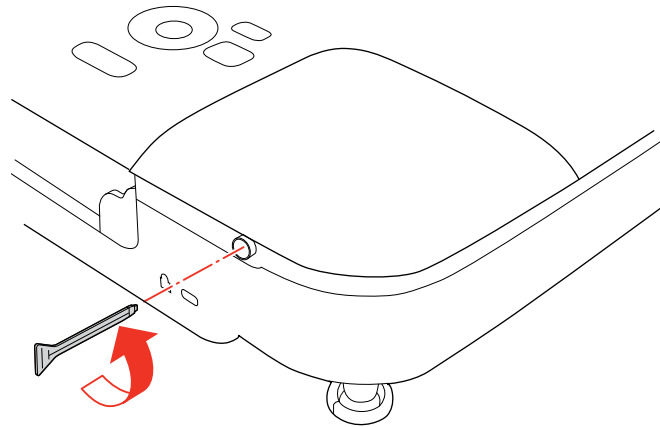

Advertencia: Si la lámpara se rompe, pueden quedar fragmentos de vidrio dentro de la cámara de la lámpara. Asegúrese de extraer cuidadosamente todos los trozos de vidrio para evitar lesiones.

4. Deslice la tapa de la lámpara del proyector y retírela.

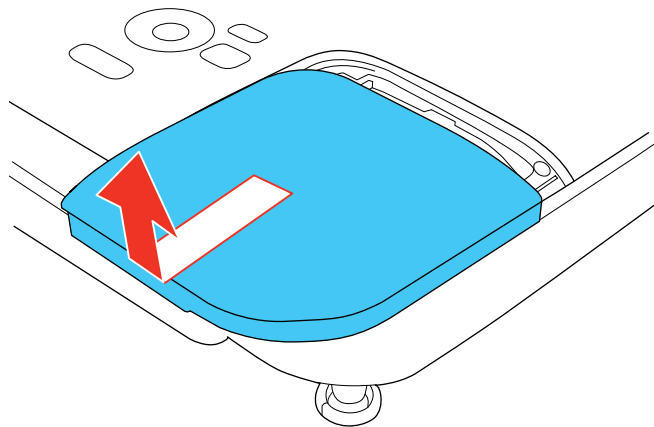

5. Afloje los tornillos que fijan la lámpara al proyector. Los tornillos no se podrán extraer por completo.

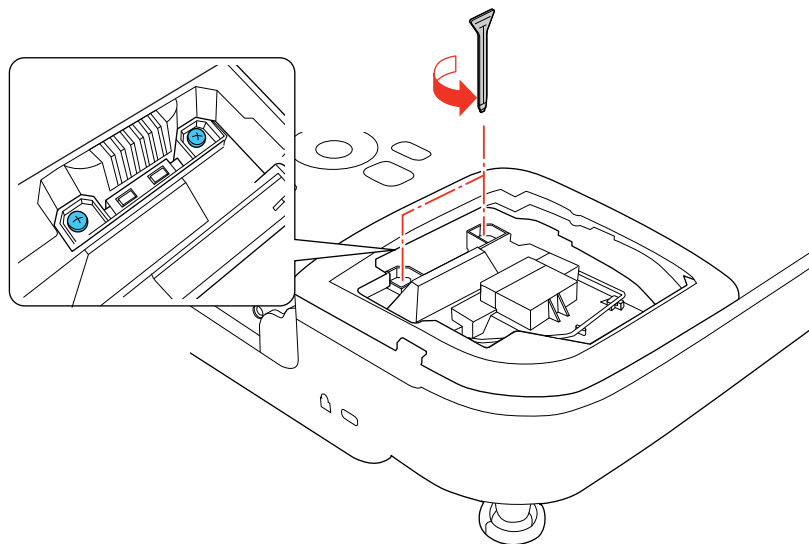

6. Levante la manija de la lámpara y saque la lámpara con cuidado del proyector.

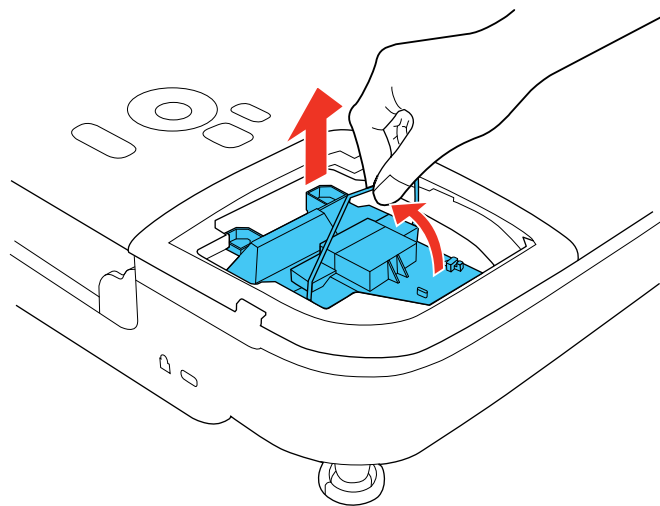

Nota:  Este producto incluye una lámpara o lámparas que contiene(n) mercurio. Consulte la normativa nacional y local en materia de eliminación o reciclaje. No la tire a la basura.

7. Introduzca la lámpara nueva en el proyector con cuidado. Si no encaja fácilmente, compruebe que esté en la posición correcta. Presione la manija hacia abajo hasta que encaje en su lugar.

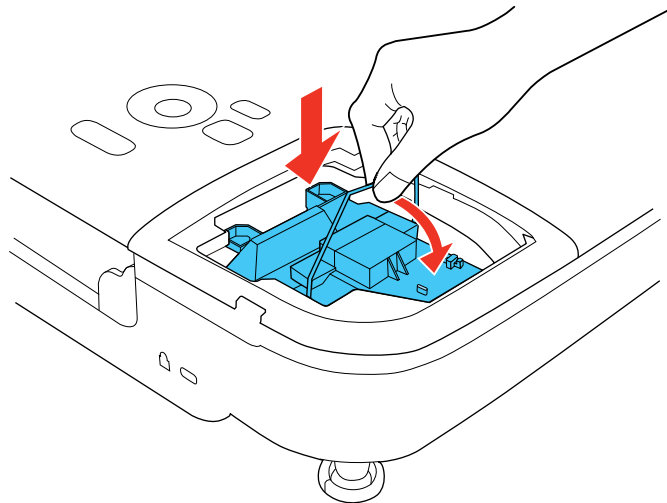

Precaución: No toque el vidrio de la lámpara para evitar una falla prematura de ésta.

8. Presione la lámpara firmemente y apriete los tornillos para fijarla en su lugar.

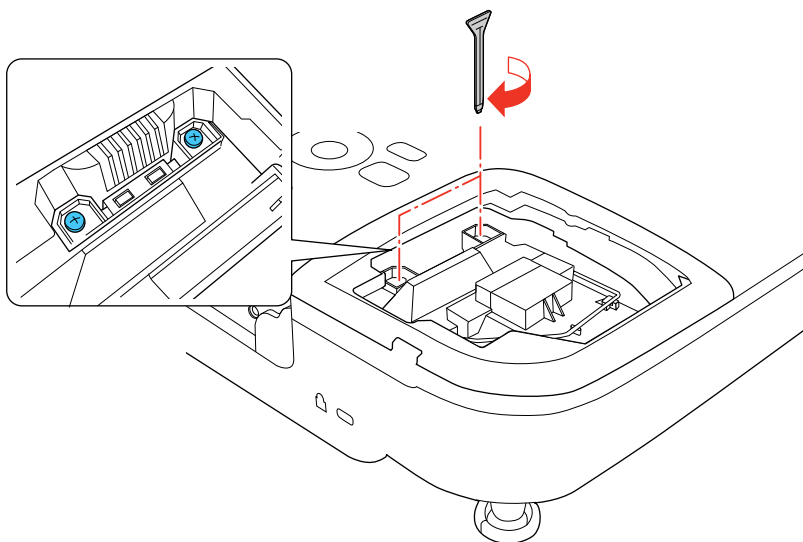

9. Vuelva a colocar la tapa de la lámpara y apriete el tornillo para fijarla en su lugar.

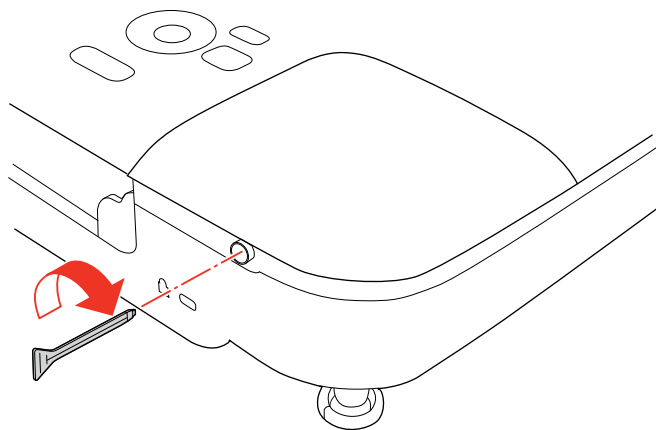

Nota: Asegúrese de que la tapa de la lámpara esté bien instalada o la lámpara no se encenderá.

Reinicie el temporizador de la lámpara a cero para llevar un registro del uso de la lámpara nueva.

Tema principal: [Mantenimiento de la lámpara del proyector](#)

Tareas relacionadas

[Restablecimiento del temporizador de la lámpara](#)

Restablecimiento del temporizador de la lámpara

Debe reiniciar el temporizador de la lámpara después de reemplazarla para borrar el mensaje de reemplazo y llevar un registro del uso de la lámpara de manera correcta.

Nota: No reinicie el temporizador de la lámpara si no la ha reemplazado para evitar registrar información imprecisa de uso.

1. Encienda el proyector.
2. Pulse el botón **Menu**.
3. Seleccione el menú **Restablecer** y pulse el botón **Enter**.

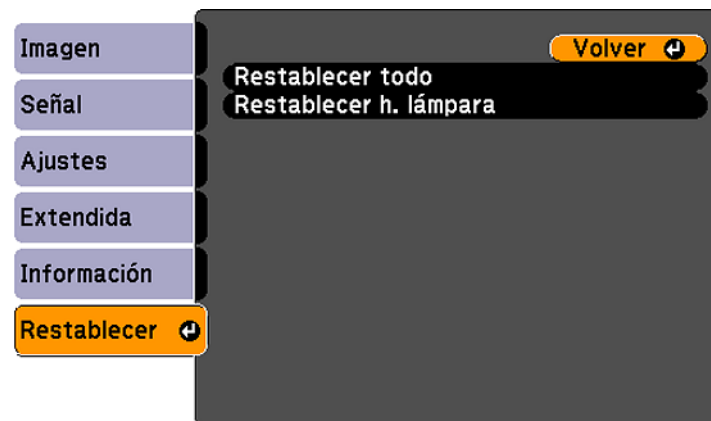

4. Seleccione **Restablecer h. lámpara** y pulse el botón **Enter**.
Verá un mensaje preguntándole si desea restablecer las horas de la lámpara.
5. Seleccione **Sí** y pulse el botón **Enter**.
6. Pulse el botón **Menu** o **Esc** para salir del sistema de menús.

Tema principal: [Mantenimiento de la lámpara del proyector](#)

Tareas relacionadas

Reemplazo de la lámpara

Reemplazo de las pilas del control remoto

El control remoto usa dos pilas AA alcalinas o de manganeso. Reemplace las pilas en cuanto dejen de funcionar.

Precaución: Utilice sólo el tipo de pilas especificadas en este manual. No instale pilas de diferentes tipos, y no mezcle pilas nuevas y viejas.

1. Abra la tapa del compartimiento de pilas tal como se muestra en la imagen.

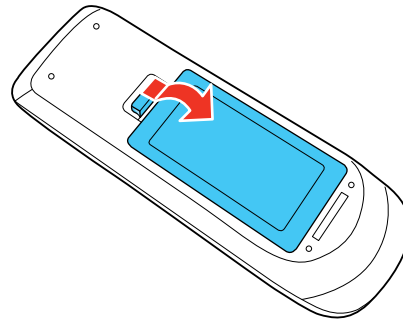

2. Retire las pilas usadas.

Advertencia: Si las pilas gotean, limpie el líquido con un paño suave y no toque el líquido con las manos. Si el líquido toca sus manos, lávelas de inmediato para evitar lesiones.

3. Coloque las pilas con los polos + y – tal como se muestra en la imagen.

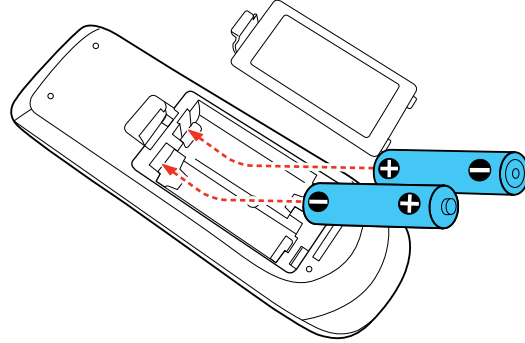

4. Cierre la tapa del compartimento de pilas y presiónela hasta que encaje en su lugar.

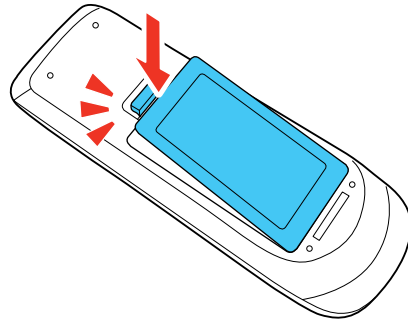

Advertencia: Deseche las pilas usadas de acuerdo con la normativa local. No exponga las pilas al calor o al fuego. Mantenga las pilas fuera del alcance de los niños; implican riesgos de asfixia y son muy peligrosas si se ingieren.

Tema principal: [Mantenimiento del proyector](#)

Referencias relacionadas

[Operación del control remoto](#)

Transporte del proyector

El proyector contiene piezas de precisión, algunas de las cuales son de vidrio. Siga estas directrices para transportar o expedir el proyector de manera segura:

- Cierre la tapa de la lente para protegerla.
- Retire los equipos conectados al proyector.
- Use un maletín de transporte para cargar el proyector a mano.
- Cuando transporte el proyector por una distancia larga o como equipaje facturado, colóquelo en un maletín de transporte. Luego empaque el maletín en una caja firme con material acolchonado de protección alrededor y marque la caja como “Frágil”.
- Cuando envíe el proyector a un lugar de reparación, utilice los materiales de embalaje originales, si es posible, o utilice materiales equivalentes con material acolchonado de protección alrededor del proyector. Marque la caja como “Frágil”.

Nota: Epson no será responsable de ningún daño que se produzca durante el transporte.

Tema principal: [Mantenimiento y transporte del proyector](#)

Solución de problemas

Revise las soluciones de las siguientes secciones si tiene problemas con el proyector.

[Consejos para resolver problemas de proyección](#)

[Estado de los indicadores del proyector](#)

[Uso del sistema de ayuda del proyector](#)

[Solución de problemas de imagen o sonido](#)

[Solución de problemas de funcionamiento del proyector o del control remoto](#)

[Dónde obtener ayuda](#)

Consejos para resolver problemas de proyección

Si el proyector no funciona correctamente, apáguelo y desconéctelo. Luego, conecte y encienda el proyector nuevamente.

Si esto no resuelve el problema, revise lo siguiente:

- Los indicadores del proyector ya que pueden indicar cuál es el problema.
- El sistema de ayuda del proyector ya que puede mostrar información acerca de los problemas comunes si el proyector está en funcionamiento.
- Las soluciones ofrecidas en este manual ya que pueden ayudarle a resolver varios problemas.

Si ninguna de estas soluciones ayuda, comuníquese con Epson para obtener soporte técnico.

Tema principal: [Solución de problemas](#)

Estado de los indicadores del proyector

Los indicadores luminosos del proyector indican el estado de éste y le avisan cuando ocurre un problema. Revise el estado y el color de los indicadores luminosos y busque una solución en esta tabla.

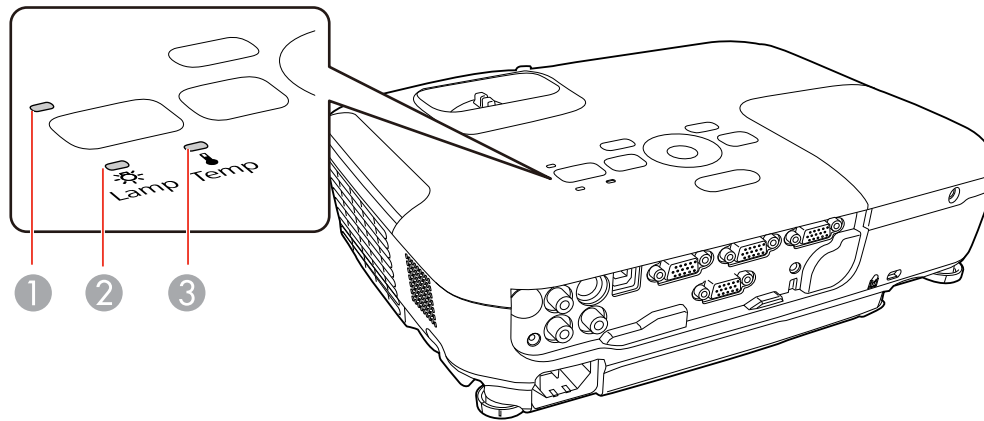

- 1 Indicador de encendido
- 2 Indicador de la lámpara
- 3 Indicador de temperatura

Indicador de encendido	Indicador de la lámpara	Indicador de temperatura	Estado y solución
Verde	Apagado	Apagado	Funcionamiento normal.
Parpadeo verde	Apagado	Apagado	El proyector se está calentando. Espere que aparezca una imagen.
Naranja	Apagado	Apagado	En modo de espera o de reposo.
Parpadeo naranja	Apagado	Apagado	El proyector se está preparando para el monitoreo o se está apagando. (Cuando el indicador permanece encendido de color naranja, puede desconectar el proyector).

Indicador de encendido	Indicador de la lámpara	Indicador de temperatura	Estado y solución
Parpadeo rojo	Apagado	Parpadeo naranja	<p>El proyector está demasiado caliente.</p> <ul style="list-style-type: none"> • Asegúrese de que el filtro de aire y las salidas no estén tapados con polvo u obstruidos por objetos cercanos. • Asegúrese de que la temperatura ambiental no sea demasiado alta. • Si el sobrecalentamiento continúa, limpie o reemplace el filtro de aire.
Rojo	Apagado	Rojo	<p>El proyector se sobrecalentó y se apagó. Déjelo apagado durante cinco minutos para que se enfríe.</p> <ul style="list-style-type: none"> • Asegúrese de que el filtro de aire y las salidas no estén tapadas con polvo u obstruidas por objetos cercanos. • Si utiliza el proyector a una alta altitud, active el ajuste Modo alta altitud. • Si el sobrecalentamiento continúa, limpie o reemplace el filtro de aire. • Si el problema continúa, desconecte el proyector y comuníquese con Epson para obtener ayuda.
Rojo	Parpadeo rojo	Apagado	<p>La lámpara tiene un problema.</p> <ul style="list-style-type: none"> • Compruebe si la lámpara está quemada, rota o ha sido instalada incorrectamente. Vuelva a instalar o reemplace la lámpara, si es necesario. • Si utiliza el proyector a una alta altitud, active el ajuste Modo alta altitud. • Si el problema continúa, desconecte el proyector y comuníquese con Epson para obtener ayuda.

Indicador de encendido	Indicador de la lámpara	Indicador de temperatura	Estado y solución
El estado del indicador varía	Parpadeo naranja	Apagado	Reemplace la lámpara pronto para prevenir que se produzcan daños. No siga usando el proyector.
Rojo	Apagado	Parpadeo rojo	Un ventilador o un sensor tiene un problema. Apague el proyector, desconéctelo y comuníquese con Epson para obtener ayuda.
Rojo o parpadeo rojo	Parpadeo rojo	Parpadeo rojo	Se produjo un error interno del proyector. Apague el proyector, desconéctelo y comuníquese con Epson para obtener ayuda.

Nota: Si los indicadores luminosos muestran un patrón que no aparece en esta tabla, desconecte el proyector y comuníquese con Epson para obtener ayuda.

Tema principal: [Solución de problemas](#)

Referencias relacionadas

[Ajustes de configuración del proyector: Menú Extendida](#)

[Dónde obtener ayuda](#)

Tareas relacionadas

[Limpieza del filtro y de las salidas de aire](#)

[Reemplazo del filtro de aire](#)

[Reemplazo de la lámpara](#)

Uso del sistema de ayuda del proyector

Puede mostrar información para ayudarle a resolver problemas comunes con el sistema de Ayuda del proyector.

1. Encienda el proyector.
2. Pulse el botón **Help** del proyector o del control remoto.
Verá el menú Ayuda.
3. Use los botones de flecha hacia arriba y hacia abajo para resaltar el problema que desee resolver.
4. Pulse el botón **Enter** para ver las soluciones.

5. Cuando termine, realice una de las siguientes acciones:
 - Para seleccionar otro problema para resolver, pulse el botón **Esc**.
 - Para salir del sistema de ayuda, pulse el botón **Help**.

Tema principal: [Solución de problemas](#)

Solución de problemas de imagen o sonido

Revise las soluciones de las siguientes secciones si tiene problemas con las imágenes o el sonido proyectados.

[Soluciones para cuando no aparecen imágenes](#)

[Soluciones para cuando la imagen es incorrecta con la función USB Display](#)

[Soluciones para cuando aparece el mensaje "Sin Señal"](#)

[Soluciones para cuando aparece el mensaje "No Soportado"](#)

[Soluciones para cuando sólo aparece parte de la imagen](#)

[Soluciones para cuando la imagen no es rectangular](#)

[Soluciones para cuando la imagen contiene ruido o estática](#)

[Soluciones para cuando la imagen está borrosa](#)

[Soluciones para cuando el brillo o los colores de la imagen son incorrectos](#)

[Soluciones para cuando no hay sonido o el volumen es bajo](#)

Tema principal: [Solución de problemas](#)

Soluciones para cuando no aparecen imágenes

Si no aparecen imágenes, pruebe las siguientes soluciones:

- Asegúrese de que la tapa de la lente esté abierta o retirada.
- Pulse el botón **A/V Mute** del control remoto para ver si la imagen se apagó temporalmente.
- Asegúrese de que todos los cables necesarios estén bien conectados y que el proyector y las fuentes de video conectadas a él estén encendidos.
- Pulse el botón de encendido del proyector para activarlo y sacarlo del modo de espera o de reposo. También revise si la computadora conectada está en modo de reposo o muestra un protector de pantalla en blanco.
- Revise los ajustes del menú Señal para confirmar que son correctos para la fuente de video actual.
- Configure el ajuste **Brillo** o seleccione el ajuste de Consumo eléctrico **Normal**.
- Revise el ajuste **Pantalla** para asegurarse de que **Mensajes** esté configurado en **On**.

- Si el proyector no responde cuando pulsa los botones del panel de control, es posible que éstos estén bloqueados. Si es el caso, desbloquéelos.
- Si el proyector no responde cuando pulsa los botones del control remoto, asegúrese de que los receptores del control remoto estén activados.
- Para imágenes proyectadas con Windows Media Center, reduzca el tamaño de la pantalla si utiliza el modo de pantalla completa.
- Para las imágenes proyectadas de las aplicaciones que utilizan DirectX de Windows, desactive las funciones de DirectX.

Tema principal: [Solución de problemas de imagen o sonido](#)

Referencias relacionadas

[Ajustes de configuración del proyector: Menú Extendida](#)

[Ajustes de calidad de la imagen: Menú Imagen](#)

[Ajustes de la señal de entrada: Menú Señal](#)

[Ajustes de las características del proyector: Menú Ajustes](#)

Tareas relacionadas

[Desbloqueo de los botones del proyector](#)

Soluciones para cuando la imagen es incorrecta con la función USB Display

Si no aparece una imagen o si la imagen aparece incorrectamente con la función USB Display, pruebe las siguientes soluciones:

- Pulse el botón **USB** del control remoto.
- Asegure que el software USB Display esté instalado correctamente. Si es necesario, instálelo manualmente.
- Con Mac OS X, seleccione el icono **USB Display** en el Dock o desde la carpeta **Aplicaciones**.
- Con Windows Media Center, reduzca el tamaño de la pantalla si utiliza el modo de pantalla completa.
- Con DirectX de Windows, desactive las funciones de DirectX.
- Si el cursor del mouse parpadea, seleccione **Mueva el puntero del ratón de forma suave** en el programa Ajustes de EPSON USB Display en su computadora.
- Desactive el ajuste **Transferir ventana por capas** en el programa Ajustes de EPSON USB Display en su computadora.

Tema principal: [Solución de problemas de imagen o sonido](#)

Soluciones para cuando aparece el mensaje "Sin Señal"

Si aparece el mensaje "Sin Señal", pruebe las siguientes soluciones:

- Pulse el botón **Source Search** y espere unos segundos hasta que aparezca una imagen.
- Active la computadora o fuente de video conectada y, si es necesario, pulse el botón de reproducción para comenzar la presentación.
- Revise la conexión del proyector a las fuentes de video.
- Si proyecta desde una computadora portátil, asegúrese de que esté configurada para funcionar con un monitor externo.
- Si es necesario, apague el proyector y la computadora o la fuente de video conectada y vuelva a encenderlos de nuevo.

[Visualización desde una computadora portátil con Windows](#)

[Visualización desde una computadora portátil Mac](#)

Tema principal: [Solución de problemas de imagen o sonido](#)

Visualización desde una computadora portátil con Windows

Si ve el mensaje "Sin Señal" cuando proyecta desde una computadora portátil con Windows, necesita configurar la computadora para usar un monitor externo.

1. Mantenga presionada la tecla **Fn** de la computadora portátil y pulse la tecla con un icono de monitor o identificado como **CRT/LCD**. (Consulte el manual de su computadora portátil para obtener detalles). Espere unos segundos hasta que aparezca una imagen.
2. Para mostrar imágenes en el monitor de la computadora portátil y en el proyector al mismo tiempo, pulse las mismas teclas nuevamente.
3. Si la computadora y el proyector no muestran la misma imagen, revise la utilidad **Pantalla** de Windows para asegurarse de que el puerto de monitor externo esté habilitado. (Consulte el manual de su computadora o de Windows para obtener instrucciones).
4. Si es necesario, revise los ajustes de su tarjeta de video y configure la opción de pantallas múltiples en **Clonar**.

Tema principal: [Soluciones para cuando aparece el mensaje "Sin Señal"](#)

Visualización desde una computadora portátil Mac

Si ve el mensaje "Sin Señal" cuando proyecta desde una computadora portátil Mac, necesita configurar la computadora portátil para pantallas duplicadas. (Consulte el manual de su computadora portátil para obtener más información).

1. Abra la utilidad **Preferencias del Sistema** y seleccione **Pantallas**.

2. Seleccione la opción **Pantalla VGA** o **LCD en color**, si es necesario.
3. Haga clic en la ficha **Organizar** o **Alineación**.
4. Seleccione la casilla **Pantallas duplicadas**.

Tema principal: [Soluciones para cuando aparece el mensaje "Sin Señal"](#)

Soluciones para cuando aparece el mensaje "No Soportado"

Si aparece el mensaje "No Soportado", pruebe las siguientes soluciones:

- Asegúrese de que haya seleccionado la entrada de señal correcta en el menú Señal.
- Asegúrese de que la resolución de pantalla de la computadora no supere el límite de resolución y frecuencia del proyector. Si es necesario, seleccione una resolución de pantalla diferente para la computadora. (Consulte el manual de su computadora para obtener detalles).

Tema principal: [Solución de problemas de imagen o sonido](#)

Referencias relacionadas

[Ajustes de la señal de entrada: Menú Señal](#)

[Formatos de pantalla de video compatibles](#)

Soluciones para cuando sólo aparece parte de la imagen

Si sólo aparece una parte de la imagen de computadora, pruebe las siguientes soluciones:

- Pulse el botón **Auto** del control remoto para optimizar la señal de la imagen.
- Ajuste la posición de la imagen con el ajuste del menú **Posición**.
- Pulse el botón **Aspect** del control remoto para seleccionar una relación de aspecto diferente de la imagen.
- Si amplió o redujo el tamaño de la imagen con los botones **E-Zoom**, pulse el botón **Esc** dos veces para volver a una pantalla completa.
- Revise los ajustes de pantalla de la computadora para desactivar la opción de pantalla doble y configure la resolución dentro de los límites del proyector. (Consulte el manual de su computadora para obtener detalles).
- Revise la resolución asignada a los archivos de presentación para ver si se han creado para una resolución distinta a la que está utilizando para proyectar. (Consulte la utilidad de ayuda del software para obtener detalles).

Tema principal: [Solución de problemas de imagen o sonido](#)

Referencias relacionadas

[Ajustes de la señal de entrada: Menú Señal](#)
[Formatos de pantalla de video compatibles](#)

Soluciones para cuando la imagen no es rectangular

Si la imagen proyectada no es perfectamente rectangular, pruebe las siguientes soluciones:

- Coloque el proyector directamente enfrente del centro de la pantalla, de modo que quede perpendicular a ella, si es posible.
- Si ajustó la altura del proyector utilizando las patas del equipo, pulse los botones de corrección trapezoidal del proyector para ajustar la forma de la imagen.
- Active los ajustes de corrección trapezoidal automática con los menús del proyector.
- Ajuste la posición del control deslizante de corrección trapezoidal horizontal del proyector (PowerLite X11/EB-X11).
- Configure el ajuste **Quick Corner** para corregir la forma de la imagen.

Tema principal: [Solución de problemas de imagen o sonido](#)

Referencias relacionadas

[Ajustes de las características del proyector: Menú Ajustes](#)

Tareas relacionadas

[Corrección de la forma de la imagen con el control deslizante de corrección trapezoidal horizontal](#)

[Corrección de la forma de la imagen con los botones de corrección trapezoidal](#)

[Corrección de la forma de la imagen con Quick Corner](#)

Soluciones para cuando la imagen contiene ruido o estática

Si la imagen proyectada parece contener interferencia electrónica (ruido) o estática, pruebe las siguientes soluciones:

- Revise los cables que conectan su computadora o fuente de video al proyector. Estos deben estar:
 - separados del cable de alimentación para evitar interferencia
 - conectados correctamente en ambos extremos
 - no conectados a un cable de extensión
- Revise los ajustes del menú Señal del proyector para asegurarse de que coincidan con la fuente de video. Si está disponible para su fuente de video, configure el ajuste **Progresivo**.
- Seleccione una resolución de video para la computadora que sea compatible con el proyector.

- Si va a proyectar desde una computadora, pulse el botón **Auto** del control remoto para ajustar automáticamente los ajustes **Tracking** y **Sync**.
- Si ajustó la forma de la imagen con los controles del proyector, intente disminuir el ajuste **Nitidez** para mejorar la calidad de la imagen.
- Si conectó un cable de extensión, intente proyectar sin él para ver si es la causa de la interferencia en la señal.

Tema principal: [Solución de problemas de imagen o sonido](#)

Referencias relacionadas

[Ajustes de la señal de entrada: Menú Señal](#)

[Formatos de pantalla de video compatibles](#)

Tareas relacionadas

[Visualización desde una computadora portátil con Windows](#)

[Visualización desde una computadora portátil Mac](#)

Soluciones para cuando la imagen está borrosa

Si la imagen proyectada está borrosa, pruebe las siguientes soluciones:

- Ajuste el foco de la imagen.
- Limpie la lente del proyector.

Nota: Para que no se acumule condensación en la lente después de traer el proyector desde un entorno frío, deje que éste se caliente hasta alcanzar la temperatura ambiente antes de usarlo.

- Coloque el proyector cerca de la pantalla.
- Coloque el proyector de modo que el ángulo de ajuste de corrección trapezoidal no sea tan amplio que distorsione la imagen.
- Active el ajuste de corrección trapezoidal automática con los menús del proyector.
- Configure el ajuste **Nitidez** para mejorar la calidad de la imagen.
- Si proyecta desde una computadora, pulse el botón **Auto** del control remoto para ajustar automáticamente el tracking y la sincronización. Si permanecen bandas o se sigue viendo borroso, muestre una imagen de patrones uniformes en la pantalla y ajuste manualmente los ajustes **Tracking** y **Sync**.

Tema principal: [Solución de problemas de imagen o sonido](#)

Referencias relacionadas

[Ajustes de la señal de entrada: Menú Señal](#)

[Ajustes de calidad de la imagen: Menú Imagen](#)

[Distancia de proyección](#)

Tareas relacionadas

[Enfoque de la imagen con el anillo de enfoque](#)

[Limpieza de la lente](#)

Soluciones para cuando el brillo o los colores de la imagen son incorrectos

Si la imagen proyectada es demasiado oscura o clara, o si los colores están incorrectos, pruebe las siguientes soluciones:

- Pulse el botón **Color Mode** del control remoto para probar distintos modos de color para la imagen y el entorno.
- Configure los ajustes disponibles en el menú Imagen para la fuente de entrada actual, como **Brillo**, **Contraste**, **Tono**, **Ajuste de Color** y/o **Saturación de color**.
- Asegúrese de seleccionar el ajuste **Señal de entrada** o **Señal de Video** en el menú Señal, si está disponible para su fuente de imagen.
- Compruebe que todos los cables estén conectados firmemente al proyector y a su dispositivo de video. Si ha conectado cables largos, pruebe a conectar cables más cortos.
- Si está utilizando el ajuste de Consumo eléctrico **ECO**, seleccione **Normal** en el menú Ajustes.
- Si la imagen se ha oscurecido progresivamente, es posible que necesite reemplazar la lámpara del proyector dentro de poco.

Tema principal: [Solución de problemas de imagen o sonido](#)

Conceptos relacionados

[Mantenimiento de la lámpara del proyector](#)

Referencias relacionadas

[Ajustes de la señal de entrada: Menú Señal](#)

[Ajustes de calidad de la imagen: Menú Imagen](#)

[Ajustes de las características del proyector: Menú Ajustes](#)

Soluciones para cuando no hay sonido o el volumen es bajo

Si no hay sonido cuando lo espera o si el volumen es demasiado bajo, pruebe las siguientes soluciones:

- Configure los ajustes de volumen del proyector.
- Pulse el botón **A/V Mute** del control remoto para reanudar el video y el audio si se han detenido temporalmente.
- Pulse el botón **Source Search** para cambiar a la fuente de entrada correcta, si es necesario.
- Revise la fuente de computadora o video para asegurarse de que el volumen esté activado y que la salida de audio esté configurada para la fuente correcta.
- Revise las conexiones de los cables de audio entre el proyector y la fuente de video.
- Asegúrese de que todos los cables de audio conectados lleven la etiqueta “No Resistance” (Sin resistencia).
- Si está utilizando la función USB Display, active el ajuste **Salida de audio del proyector** en el programa Ajustes de EPSON USB Display en su computadora.

Tema principal: [Solución de problemas de imagen o sonido](#)

Solución de problemas de funcionamiento del proyector o del control remoto

Revise las soluciones de las siguientes secciones si tiene problemas para hacer funcionar el proyector o el control remoto.

[Soluciones a problemas de encendido o apagado del proyector](#)

[Soluciones a problemas con el control remoto](#)

[Soluciones a problemas de contraseñas](#)

Tema principal: [Solución de problemas](#)

Soluciones a problemas de encendido o apagado del proyector

Si el proyector no se enciende cuando pulsa el botón de encendido o se apaga inesperadamente, pruebe las siguientes soluciones:

- Asegúrese de que el cable de alimentación esté bien conectado al proyector y a una toma de corriente que funciona.
- Los botones del proyector pueden estar bloqueados por motivos de seguridad. Desbloquee los botones o use el control remoto para encender el proyector.
- El cable de alimentación puede estar defectuoso. Desconecte el cable y comuníquese con Epson.

- Si la lámpara del proyector se apaga inesperadamente, es posible que haya entrado en modo de reposo después de un período de inactividad. Comience una presentación para activar el proyector.
- Si la lámpara del proyector se apaga y los indicadores de encendido y temperatura **Temp** están iluminados de color rojo, el proyector se ha sobrecalentado y apagado. Revise las soluciones para este estado del indicador.
- Si el botón de encendido del control remoto no enciende el proyector, revise las pilas y asegúrese de que el ajuste **Receptor Remoto** esté activado en los menús del proyector, si está disponible.

Tema principal: [Solución de problemas de funcionamiento del proyector o del control remoto](#)

Referencias relacionadas

[Ajustes de las características del proyector: Menú Ajustes](#)

[Estado de los indicadores del proyector](#)

Tareas relacionadas

[Desbloqueo de los botones del proyector](#)

Soluciones a problemas con el control remoto

Si el proyector no responde a los comandos del control remoto, pruebe las siguientes soluciones:

- Compruebe que las pilas del control remoto estén instaladas correctamente y que tengan carga. Si es necesario, reemplácelas.
- Asegúrese de operar el control remoto dentro del ángulo y el alcance de recepción del proyector.
- Verifique si uno de los botones del control remoto está trabado, lo que podría causar que el proyector entre en modo de reposo. Suelte el botón para activar el control remoto.
- Las luces fluorescentes fuertes, la luz directa del sol y las señales de dispositivos infrarrojos pueden interferir con los receptores del control remoto del proyector. Atenúe las luces o aleje el proyector del sol o de equipos que causen interferencia.
- Si es posible, apague uno de los receptores del control remoto en el sistema de menús del proyector o revise si todos los receptores han sido apagados.
- Si asignó un número de ID al control remoto para operar varios proyectores, es posible que tenga que revisar o modificar el ajuste de ID (esta función no está disponible con todos los proyectores).
- Si pierde el control remoto, puede adquirir uno de un distribuidor de productos EPSON autorizado.

Tema principal: [Solución de problemas de funcionamiento del proyector o del control remoto](#)

Referencias relacionadas

[Ajustes de las características del proyector: Menú Ajustes](#)

[Equipo adicional y piezas de repuesto](#)

Soluciones a problemas de contraseñas

Si no puede ingresar una contraseña o no la recuerda, pruebe las siguientes soluciones:

- Es posible que haya activado la protección de contraseña sin antes configurar una contraseña. Ingrese **0000** con el control remoto.
- Si ha ingresado una contraseña incorrecta demasiadas veces y ve un mensaje que muestra un código solicitado, escriba el código y comuníquese con Epson. Proporcione el código de solicitud mostrado en la pantalla y una prueba de propiedad para obtener ayuda para desbloquear el proyector.
- Si pierde el control remoto, no podrá ingresar una contraseña. Compre uno nuevo de un distribuidor de productos EPSON autorizado.

Tema principal: [Solución de problemas de funcionamiento del proyector o del control remoto](#)

Dónde obtener ayuda

Si necesita comunicarse con Epson para obtener servicios de soporte técnico, utilice las siguientes opciones de soporte.

Soporte por Internet

Visite la página de soporte de Epson en global.latin.epson.com/Soporte para obtener soluciones a los problemas más comunes. Puede descargar utilidades y otros archivos, obtener respuestas a preguntas frecuentes y soluciones de problemas o enviar un correo electrónico a Epson con sus preguntas.

Hable con un representante de soporte técnico

Antes de llamar para obtener asistencia, tenga a mano la siguiente información:

- Nombre del producto
- Número de serie del producto (ubicado en la parte inferior o posterior del proyector, o en el sistema de menús)
- Comprobante de compra (como un recibo) y la fecha de compra
- Configuración de la computadora o del video
- Descripción del problema

Luego, marque uno de los siguientes números de teléfono:

País	Teléfono
Argentina	(54 11) 5167-0300
Bolivia*	800-100-116
Brasil	0800-880-0094
Chile	(56 2) 484-3400
Colombia	(57 1) 523-5000
Costa Rica	800-377-6627
Ecuador*	1-800-000-044
El Salvador*	800-6570
Guatemala*	1-800-835-0358
Honduras**	800-0122 Código NIP: 8320
México	México, D.F.: (52 55) 1323-2052 Resto del país: 01-800-087-1080
Nicaragua*	00-1-800-226-0368
Panamá*	00-800-052-1376
Perú	Lima: (51 1) 418-0210 Resto del país: 0800-10126
República Dominicana*	1-888-760-0068
Uruguay	00040-5210067
Venezuela	(58 212) 240-1111

* Para llamar desde teléfonos móviles a estos números gratuitos, póngase en contacto con su operador telefónico local.

** Marque los primeros 7 dígitos, espere el mensaje de respuesta y luego ingrese el código NIP.

Nota: Puede incurrir en costos de llamada interurbana o de larga distancia. Si su país no figura en la lista, comuníquese con la oficina de ventas de Epson del país más cercano.

Compra de suministros y accesorios

Puede comprar pantallas, otros accesorios opcionales y piezas de repuesto de un distribuidor de productos EPSON autorizado. Para encontrar el distribuidor más cercano, visite la página global.latin.epson.com. O bien, puede comunicarse con la oficina de ventas más cercana tal como se describe en la sección "Dónde obtener ayuda".

Tema principal: [Solución de problemas](#)

Especificaciones técnicas

En las siguientes secciones se enumeran las especificaciones técnicas del proyector.

[Especificaciones generales del proyector](#)

[Especificaciones de la lámpara del proyector](#)

[Especificaciones del control remoto](#)

[Especificaciones de las dimensiones del proyector](#)

[Especificaciones eléctricas del proyector](#)

[Especificaciones ambientales del proyector](#)

[Formatos de pantalla de video compatibles](#)

[Requisitos de sistema de USB Display](#)

Especificaciones generales del proyector

Tipo de pantalla	Matriz activa TFT de polisilicio
Resolución	1024 × 768 píxeles (XGA)
Lente	F=1,58 a 1,72 Distancia focal: 16,9 a 20,28 mm
Reproducción de color	Color completo, 16,77 millones de colores
Luminosidad	PowerLite X11/X11H: Modo Consumo eléctrico Normal: Emisión de luz blanca de 2600 lúmenes (estándar ISO 21118) Emisión de luz de color de 2600 lúmenes Modo Consumo eléctrico ECO: Emisión de luz blanca de 2080 lúmenes (estándar ISO 21118)

	PowerLite X14H:
	Modo Consumo eléctrico Normal:
	Emisión de luz blanca de 3000 lúmenes (estándar ISO 21118)
	Emisión de luz de color de 3000 lúmenes
	Modo Consumo eléctrico ECO:
	Emisión de luz blanca de 2400 lúmenes (estándar ISO 21118)
	EB-X11:
	Modo Consumo eléctrico Normal:
	Emisión de luz blanca de 2800 lúmenes (estándar ISO 21118)
	Emisión de luz de color de 2800 lúmenes
	Modo Consumo eléctrico ECO:
	Emisión de luz blanca de 2240 lúmenes (estándar ISO 21118)
	3000:1 con modo Consumo eléctrico Normal
Relación de contraste	
Tamaño de imagen	28 a 300 pulg. (0,71 a 7,62 m)
Distancia de proyección	35 a 431 pulg. (0,89 a 10,95 m)
Métodos de proyección	Frontal, posterior, montaje en el techo
Relación de aspecto óptico (ancho a altura)	4:3
Ajuste del foco	Manual
Ajuste de zoom	Manual (óptico)
Relación de zoom (Ancho a tele)	1:1,2
Sistema de sonido interno	2 W monaural
Nivel de ruido	37 dB (modo de Consumo eléctrico Normal) 29 dB (modo de Consumo eléctrico ECO)
Ángulo de corrección trapezoidal	Vertical: $\pm 30^\circ$ Horizontal: $\pm 30^\circ$

Compatibilidad del puerto USB tipo B	Un puerto compatible con USB 1.1 y 2.0 para pantalla USB o mouse externo
Compatibilidad del puerto USB tipo A (PowerLite X11/EB-X11)	Puerto compatible con USB 1.1 y 2.0 para proyecciones de entrada de un dispositivo USB o de una cámara de documentos EPSON

Tema principal: [Especificaciones técnicas](#)

Especificaciones de la lámpara del proyector

Tipo	UHE (Eficiencia ultra alta)
Consumo de energía	200 W
Vida útil de la lámpara	Modo Consumo eléctrico Normal: Hasta aproximadamente 4000 horas Modo Consumo eléctrico ECO: Hasta aproximadamente 5000 horas

Nota: Para prolongar la vida útil del proyector, apáguelo cuando no lo esté usando. La vida útil de la lámpara puede variar dependiendo del modo seleccionado, las condiciones ambientales y el uso que se le dé al producto. La luminosidad disminuye con el tiempo.

Tema principal: [Especificaciones técnicas](#)

Especificaciones del control remoto

Alcance de recepción	19,7 pies (6 m)
Pilas	Dos pilas AA de manganeso o alcalinas

Tema principal: [Especificaciones técnicas](#)

Especificaciones de las dimensiones del proyector

Altura (sin incluir las patas)	3,03 pulg. (77 mm)
Anchura	11,6 pulg. (295 mm)

Profundidad	8,98 pulg. (228 mm)
Peso	5,1 lb (2,3 kg)

Tema principal: [Especificaciones técnicas](#)

Especificaciones eléctricas del proyector

Frecuencia nominal	50/60 Hz
Fuente de alimentación	100 a 240 V CA $\pm 10\%$ 2,9 a 1,3 A
Consumo de energía (100 a 120 V)	En funcionamiento: Modo Consumo eléctrico Normal: 283 W Modo Consumo eléctrico ECO: 234 W En espera: 0,36 W (Comunic. desact.), 2,9 W (Comunic. activ.)
Consumo de energía (200 a 240 V)	En funcionamiento: Modo Consumo eléctrico Normal: 270 W Modo Consumo eléctrico ECO: 223 W En espera: 0,47 W (Comunic. desact.), 3,3 W (Comunic. activ.)

Tema principal: [Especificaciones técnicas](#)

Especificaciones ambientales del proyector

Temperatura	En funcionamiento: 41 a 95 °F (5 a 35 °C) Almacenado: 14 a 140 °F (-10 a 60 °C)
Humedad (relativa, sin condensación)	En funcionamiento: 20 a 80% Almacenado: 10 a 90%

Rango de altitud de funcionamiento

Hasta 4921 pies (1500 m)

Hasta 7500 pies (2286 m) con el Modo alta altitud activado

Tema principal: [Especificaciones técnicas](#)

Formatos de pantalla de video compatibles

Para obtener los mejores resultados, la resolución del monitor o de la tarjeta de video de su computadora debe configurarse para mostrarse en la resolución nativa del proyector. Sin embargo, el proyector incluye un chip con tecnología SizeWise de Epson compatible con otras resoluciones de pantalla de computadora, de modo que la imagen cambia de tamaño para ajustarse automáticamente.

La frecuencia de actualización (frecuencia vertical) del monitor o de la tarjeta de video de su computadora debe ser compatible con el proyector. (Consulte el manual de su computadora o tarjeta de video para obtener detalles).

La siguiente tabla muestra la frecuencia de actualización y la resolución que son compatibles para cada formato de pantalla de video compatible.

Formato de pantalla	Frecuencia de actualización (en Hz)	Resolución (en píxeles)
Señales de computadora (RGB analógica)		
VGA	60/72/75/85	640 × 480
SVGA	56/60/72/75/85	800 × 600
XGA	60/70/75/85	1024 × 768
WXGA	60	1280 × 768
	60	1360 × 768
	60/75/85	1280 × 800
SXGA	70/75/85	1152 × 864
	60/75/85	1280 × 960
	60/75/85	1280 × 1024
SXGA+	60/75	1400 × 1050
WXGA+	60/75/85	1440 × 900
UXGA	60	1600 × 1200

Formato de pantalla	Frecuencia de actualización (en Hz)	Resolución (en píxeles)
WSXGA+*	60	1680 × 1050
WUXGA (Blanqueo reducido)	60	1920 × 1200
MAC13"	67	640 × 480
MAC16"	75	832 × 624
MAC19"	75	1024 × 768
	59	1024 × 768
MAC21"	75	1152 × 870
Video compuesto		
TV (NTSC)	60	720 × 480
TV (PAL)	50/60	720 × 576
TV (SECAM)	50	720 × 576
Video componente		
SDTV (480i)	60	720 × 480
SDTV (576i)	50	720 × 576
SDTV (480p)	60	720 × 480
SDTV (576p)	50	720 × 576
HDTV (720p)	50/60	1280 × 720
HDTV (1080i)	50/60	1920 × 1080

* Solamente con la resolución **Ancho** (PowerLite X11/EB-X11)

Tema principal: [Especificaciones técnicas](#)

Requisitos de sistema de USB Display

Su sistema informático debe cumplir los requisitos de sistema indicados aquí para utilizar el software USB Display del proyector.

Requisito	Windows	Mac
Sistema operativo	Windows 2000 (sólo Service Pack 4)	Mac OS X 10.5.1 o posterior, 10.6.x o 10.7.x
	Windows XP Professional, Home Edition y Tablet PC Edition (de 32 bits); excepto Service Pack 1	
	Windows Vista Ultimate, Enterprise, Business, Home Premium y Home Basic (de 32 bits)	
	Windows 7 Ultimate, Enterprise, Professional y Home Premium (de 32 y 64 bits); Home Basic y Starter (de 32 bits)	
Versión USB	USB 1.1 y superior (se recomienda USB 2.0)	
Procesador	Mobil Pentium III de 1,2 GHz o superior (se recomienda un procesador de 1,6 GHz o superior)	PowerPC G4 de 1 GHz o superior (se recomienda un procesador Core Duo de 1,83 GHz o superior)
Memoria	256 MB o más (se recomiendan 512 MB o más)	512 MB o más
Espacio en el disco duro	20 MB o más	
Pantalla	Resolución entre 640 × 480 y 1600 × 1200, color de 16 bits o superior	

Tema principal: [Especificaciones técnicas](#)

Avisos

Consulte las siguientes secciones para conocer avisos importantes acerca de su proyector.

[Información de seguridad importante](#)

[Instrucciones importantes de seguridad](#)

[FCC Compliance Statement](#)

[Garantía limitada de Epson](#)

[Marcas comerciales](#)

[Aviso de derechos reservados](#)

Información de seguridad importante

Precaución: Nunca mire directamente a la lente del proyector mientras esté encendida la lámpara; la luz brillante puede lastimarle la vista. No permita que los niños miren a la lente cuando esté encendida. No abra ninguna tapa del proyector, excepto las de la lámpara y del filtro de aire. El voltaje elevado en el interior del proyector podría lastimarle. No intente reparar este producto usted mismo salvo cuando se indica específicamente en este *Manual del usuario*. Deje las reparaciones en manos de personal técnico.

Advertencia: El proyector y sus accesorios se suministran embalados en bolsas de plástico. Mantenga las bolsas de plástico fuera del alcance de niños pequeños para evitar riesgos de asfixia.

Precaución: Cuando cambie la lámpara, no toque la lámpara nueva con las manos desprotegidas; la grasa de las manos puede acortar la vida útil de la lámpara. Utilice un paño o guantes para manipular la lámpara nueva.

Tema principal: [Avisos](#)

Instrucciones importantes de seguridad

Siga estas instrucciones de seguridad cuando configure y utilice el proyector:

- No mire nunca a la lente mientras esté encendido el proyector. La luz brillante le puede dañar la vista.
- No coloque el proyector en una mesa, una base o un carrito inestable.
- No utilice el proyector si está ladeado o inclinado sobre un costado. No incline el proyector más de 30° hacia delante o hacia atrás.

- Si el proyector está montado en el techo o en una pared, debe ser instalado por técnicos cualificados utilizando el hardware de montaje diseñado para uso con este proyector.
- Cuando instale o ajuste un soporte para montaje en techo o en pared, no utilice adhesivos para evitar que los tornillos se aflojen y no utilice aceites o lubricantes. Dichos materiales pueden causar que el exterior del proyector se rompa y que el proyector se desprenda del soporte para montaje en techo. Esto puede causar heridas graves a cualquier persona que esté debajo del soporte y podría dañar al proyector.
- No use el proyector cerca de agua o fuentes de calor.
- Utilice el tipo de fuente de alimentación indicada en el proyector. El uso de una fuente de alimentación diferente puede provocar un incendio o descargas eléctricas. Si no está seguro de la electricidad disponible, consulte a su distribuidor o compañía eléctrica.
- Coloque el proyector cerca de una toma de corriente donde se pueda conectar fácilmente.
- Tome las siguientes precauciones con respecto al enchufe: No toque el enchufe con las manos mojadas. No introduzca el enchufe en una toma de corriente que tenga polvo. Introduzca el enchufe firmemente en la toma. No tire del cable de alimentación cuando esté desconectando el enchufe; siempre sujete el enchufe al desconectarlo. El incumplimiento de estas precauciones podría provocar un incendio o descargas eléctricas.
- No sobrecargue las conexiones de pared, los cables de extensión o el interruptor de corriente. No introduzca el enchufe en una toma de corriente que tenga polvo. Podría provocar un incendio o descargas eléctricas.
- No coloque el proyector en un lugar donde se pueda pisar el cable. Esto puede romper o dañar el enchufe.
- Desconecte el proyector de la toma de corriente antes de limpiarlo. Utilice un paño seco (o, para suciedad o manchas difíciles, puede utilizar un paño húmedo que se haya escurrido) para limpiar el proyector. No utilice productos de limpieza líquidos o en aerosoles.
- No obstruya las ranuras o las aperturas del exterior del proyector. Éstas proporcionan ventilación y evitan que el proyector se sobrecaliente. No opere el proyector sobre un sofá, sobre una alfombra o otra superficie blanda, y no lo coloque sobre papeles sueltos que puedan bloquear las salidas de aire inferiores del proyector. Si va a instalar el proyector cerca de una pared, deje una distancia mínima de 7,9 pulg. (20 cm) de espacio entre la pared y las rejillas de salida de aire.
- No utilice el proyector en una cabina cerrada a menos que tenga buena ventilación.
- No introduzca objetos de ningún tipo entre las ranuras del exterior del proyector. No derrame líquidos de ningún tipo en el proyector.
- Si está utilizando dos o más proyectores que estén juntos, deje al menos 2 pies (60 cm) de espacio entre los proyectores para permitir una ventilación adecuada.

- Es posible que necesite limpiar el filtro de aire y la salida de aire. Un filtro de aire o salida de aire obstruido puede bloquear la ventilación necesaria para enfriar el proyector. No utilice aire comprimido en lata ya que los gases pueden dejar residuos.
- No guarde el proyector al aire libre durante un periodo largo.
- No intente reparar este producto usted mismo salvo cuando se indica específicamente en este manual. Deje todas las reparaciones oportunas en manos de personal cualificado. Al abrir y quitar las tapas puede verse expuesto a voltajes perjudiciales y otros peligros.
- Nunca abra las tapas del proyector a menos que así se especifique en este manual. Nunca intente desmontar o modificar el proyector. Deje las reparaciones en manos de personal técnico.
- Desconecte el proyector de la toma de corriente y consulte personal de servicio especializado en cualquiera de estas circunstancias: si no funciona con normalidad después de seguir las instrucciones de funcionamiento o si muestra un rendimiento muy distinto; si el proyector expulsa humo, olores o ruidos extraños; si el cable de alimentación o el enchufe está dañado o roto; si se ha derramado líquido o se han introducido objetos extraños en el proyector o si ha estado expuesto a lluvia o agua; si se ha caído o se ha dañado el exterior del proyector.
- No toque el enchufe durante una tormenta eléctrica. De lo contrario, podría recibir una descarga eléctrica.
- Desconecte el proyector cuando no se vaya a utilizar durante periodos prolongados.
- No use el proyector donde pueda estar expuesto a lluvia, agua o excesiva humedad.
- No use el proyector donde pueda estar expuesto a humo, gases corrosivos o polvo excesivo.
- No use o almacene el proyector o el control remoto en un lugar caliente, como cerca de la calefacción, bajo la luz directa del sol o en un vehículo cerrado.
- Si utiliza el proyector en un país distinto al país donde lo compró, utilice el cable de alimentación correcto para ese país.
- No pise el proyector o coloque objetos pesados encima.
- No use el proyector fuera del rango de temperatura requerida de 41 a 95 °F (5 a 35 °C). La proyección puede ser inestable en temperaturas superiores o inferiores a las mencionadas y el proyector se puede averiar.
- No guarde el proyector en ambientes cuya temperatura no se encuentre comprendida entre los 14 a 140 °F (-10 a 60 °C) o en lugares donde esté expuesto a la luz solar directa durante períodos largos. De lo contrario, podría dañarse el exterior del proyector.
- No coloque ningún objeto que se pueda deformar o dañar cerca de las salidas de aire. No ponga sus manos o cara cerca de las salidas de aire mientras esté realizando una proyección.

- Antes de mover el proyector, asegúrese de que el proyector esté apagado, que el enchufe esté desconectado de la toma de corriente y que todos los cables estén desconectados.
- Nunca intente retirar la lámpara inmediatamente después de usar el proyector ya que estará muy caliente. Antes de retirar la lámpara, apague el proyector y espere por lo menos una hora para que la lámpara se pueda enfriar completamente.
- No desmonte la lámpara o la someta a impactos.
- No coloque la fuente de una llama, tal como una vela encendida, encima o cerca del proyector.
- No bloquee la lente durante la proyección con un libro o cualquier otro objeto que no sea la tapa de la lente. Esto podría dañar el proyector o provocar un incendio.
- No modifique el cable de alimentación. No coloque objetos pesados encima del cable de alimentación y no doble, tuerce o tire demasiado del cable. Mantenga el cable de alimentación alejado de aparatos electrónicos calientes.
- Si se rompe la lámpara, ventile la habitación para evitar inhalar los gases que ésta contiene o evitar que dichos gases entren en contacto con los ojos o la boca. Si inhala los gases o los gases entran en contacto con los ojos o la boca, acuda inmediatamente a consulta médica.
- Si el proyector está montado en el techo y se rompe la lámpara, tenga cuidado de que los trozos de vidrio no le caigan en los ojos cuando abra la tapa de la lámpara.

Nota:  Este producto incluye una lámpara o lámparas que contiene(n) mercurio. Consulte la normativa nacional y local en materia de eliminación o reciclaje. No la tire a la basura.

ADVERTENCIA: Los cables incluidos con este producto contienen productos químicos, incluyendo plomo, que, según el estado de California, provoca defectos de nacimiento u otras alteraciones de tipo reproductivo. **Lávese las manos después de tocarlos.** (Este aviso se proporciona según la Proposición 65 en el Código de Salud y Seguridad de California §25249.5 y posteriores).

[Restricción de uso](#)

Tema principal: [Avisos](#)

Restricción de uso

Cuando este producto se usa para aplicaciones que requieren alta fiabilidad/seguridad, como dispositivos de transporte relacionados con la aviación, ferrocarril, naval, automotriz, dispositivos de prevención de desastres, varios dispositivos de seguridad o dispositivos funcionales/de precisión, se debe utilizar este producto sólo después de considerar la inclusión de mecanismos de seguridad y las redundancias en su diseño para mantener la seguridad y la fiabilidad total del sistema.

Debido a que este producto no fue diseñado para ser utilizado en aplicaciones que requieren una elevada fiabilidad/seguridad, tales como equipos aeroespaciales, equipos de comunicación principales, equipos de energía nuclear de control o los equipos médicos relacionados con la atención directa de médicos, por favor haga su propio juicio sobre la idoneidad de este producto después de un evaluación completa.

Tema principal: [Instrucciones importantes de seguridad](#)

FCC Compliance Statement

For United States Users

This equipment has been tested and found to comply with the limits for a Class B digital device, pursuant to Part 15 of the FCC Rules. These limits are designed to provide reasonable protection against harmful interference in a residential installation. This equipment generates, uses, and can radiate radio frequency energy and, if not installed and used in accordance with the instructions, may cause harmful interference to radio or television reception. However, there is no guarantee that interference will not occur in a particular installation. If this equipment does cause interference to radio and television reception, which can be determined by turning the equipment off and on, the user is encouraged to try to correct the interference by one or more of the following measures:

- Reorient or relocate the receiving antenna.
- Increase the separation between the equipment and receiver.
- Connect the equipment into an outlet on a circuit different from that to which the receiver is connected.
- Consult the dealer or an experienced radio/TV technician for help.

WARNING

The connection of a non-shielded equipment interface cable to this equipment will invalidate the FCC Certification or Declaration of this device and may cause interference levels which exceed the limits established by the FCC for this equipment. It is the responsibility of the user to obtain and use a shielded equipment interface cable with this device. If this equipment has more than one interface connector, do not leave cables connected to unused interfaces. Changes or modifications not expressly approved by the manufacturer could void the user's authority to operate the equipment.

Tema principal: [Avisos](#)

Garantía limitada de Epson

1. Garantía limitada de productos EPSON

Los productos EPSON tienen garantía contra defectos de fabricación y el malfuncionamiento de los materiales utilizados para la fabricación de los mismos siempre y cuando las fallas ocurran bajo las condiciones de uso y manejo detalladas en la documentación del producto. Así mismo, la garantía cubrirá únicamente el periodo especificado en la sección "Cobertura de garantía limitada EPSON", la cual toma efecto a partir de la fecha de entrega del producto al comprador por parte de Epson o algún distribuidor de productos EPSON autorizado (vea **Lista de subsidiarias y oficinas Epson en Latinoamérica**), en el país donde compró el producto EPSON.

Epson también garantiza que los consumibles (cartuchos de tinta, tóner y pilas) incluidos con el producto se comportarán de acuerdo con las especificaciones siempre y cuando se utilicen antes de que expire la garantía de los mismos.

2. Alcance de la garantía

Si Epson recibiera aviso de algún defecto en el producto durante el periodo de garantía, podrá, a su discreción, reparar o reemplazar el producto defectuoso sin costo para el cliente. En el caso de reemplazo, el producto sustituido pasará a ser propiedad de Epson. El producto que servirá de reemplazo podrá ser nuevo o previamente reparado de acuerdo con los estándares de calidad EPSON y gozará del remanente de la garantía del producto original.

La presente garantía no incluye compensación o indemnización alguna causada por las fallas de funcionamiento del producto EPSON. En cualquier caso, la responsabilidad máxima de Epson para con el cliente quedará limitada al precio de compra pagado a Epson o al distribuidor de venta autorizado.

Epson no proporciona ninguna garantía al software no fabricado por Epson aún cuando el software se entregue con productos EPSON. El software estará amparado bajo la garantía del fabricante del mismo, tal y como lo señale la documentación que el fabricante adjunte.

3. Limitaciones y exclusiones

La garantía no será válida en los siguientes casos:

3.1 Cuando los números de serie del producto hayan sido alterados o retirados.

3.2 Cuando el producto EPSON haya sufrido modificaciones no autorizadas, se le haya dado un uso incorrecto, o si el producto fue utilizado o almacenado sin respetar las especificaciones ambientales del mismo.

3.3 Cuando el producto haya sufrido daños directamente relacionados con el uso de accesorios y/o consumibles no originales, rellenos o reentintados, así como el uso de tipos de papel inapropiados para las especificaciones del producto.

3.4 Cuando el producto sufra daños debido al transporte inadecuado del mismo (en caso de que el empaque, instalación, mantenimiento y el desplazamiento del producto sean deficientes o negligentes).

3.5 Cuando se produzcan daños al producto causados por desastres naturales o provocados (incendios, inundaciones, tormentas eléctricas, terremotos, etc.), fluctuaciones de corriente eléctrica o interacción del producto EPSON con productos de otras marcas y fabricantes.

3.6 Cuando se detecte que el producto fue desarmado total o parcialmente, o sufrió algún intento de reparación fuera de los Centros Autorizados de Servicio EPSON.

3.7 Cuando se produzcan derrames de sustancias en el producto.

3.8 Cuando se descubra que las piezas plásticas exteriores hayan sido rayadas o maltratadas.

3.9 Cuando los daños al producto hayan sido causados por pruebas, instalación, mantenimiento o ajustes inapropiados.

La garantía no incluye accesorios (tapas, fundas y bandejas) o el reabastecimiento de suministros y consumibles (cartuchos de tinta, tóner, cintas entintadas, pilas, cilindros fotosensibles, perillas, cabezales de impresión y lámparas), los cuales, por su naturaleza, deben ser adquiridos regularmente a través de los canales de venta autorizados.

4. Obtención del servicio de garantía

Se recomienda consultar la documentación incluida con el producto para verificar que los ajustes del mismo estén correctamente configurados y ejecutar regularmente las pruebas y diagnósticos indicados. Así mismo, Epson recomienda el uso de suministros, accesorios y consumibles originales EPSON para garantizar el óptimo funcionamiento del producto.

Para acceder al servicio de garantía, el cliente puede acudir a cualquiera de los Centros Autorizados de Servicio EPSON de su país con una copia de su factura de compra, o llamar a los Centros de Asistencia Técnica EPSON (vea la lista por países **Centros de asistencia técnica**, más adelante).

En el caso de que el cliente llame, deberá proporcionar los números de modelo y serie del producto, además de los datos del lugar y la fecha de compra (la garantía es únicamente válida en el país de compra).

En el caso de que no exista un Centro Autorizado de Servicio cercano a su localidad, por favor comuníquese con el Centro de Asistencia Técnica para que uno de nuestros representantes le indique dónde obtener servicio calificado.

5. Responsabilidades del cliente

El cliente es responsable por la seguridad de cualquier información confidencial y de su propiedad, así como de mantener copias de todos los archivos para poder restablecerlos en el caso de fallas. Cualquier actividad relacionada con la reinstalación del software que se entregó originalmente con el producto será facturada al cliente de acuerdo a las tarifas en vigor del Centro de Servicio EPSON. Estos

cargos y tarifas aplicarán también si la falla es causada por defectos de programas de software que sean propiedad del cliente o por la entrada de algún virus informático.

Para obtener servicio a domicilio o en el lugar donde se utiliza y/o almacena el producto, el cliente deberá proporcionar acceso directo al producto, espacio de trabajo adecuado, instalaciones eléctricas, acceso a los recursos necesarios para la instalación, reparación o mantenimiento y seguridad para la integridad del personal de Epson y sus herramientas de trabajo.

6. Cobertura de garantía limitada EPSON

Producto	Modelo	Duración	Condiciones	Nota
Proyector	PowerLite/EB-X11	Dos años	Centro de servicio	La lámpara es un consumible

Servicio de asistencia técnica

Epson le ofrece asistencia técnica mediante servicios electrónicos y telefónicos. Antes de llamar a Epson, consulte los manuales incluidos con su producto. Si no encuentra una solución a su problema, visite la página de Internet de Epson: global.latin.epson.com/Soporte o comuníquese con la oficina de Epson más cercana o un distribuidor autorizado.

Centros de asistencia técnica

País	Teléfono
Argentina	(54 11) 5167-0300
Bolivia*	800-100-116
Chile	(56 2) 484-3400
Colombia	(57 1) 523-5000
Costa Rica	800-377-6627
Ecuador*	1-800-000-044
El Salvador*	800-6570
Guatemala*	1-800-835-0358
Honduras**	800-0122 Código NIP: 8320

País	Teléfono
México	México, D.F.: (52 55) 1323-2052 Resto del país: 01-800-087-1080
Nicaragua*	00-1-800-226-0368
Panamá*	00-800-052-1376
Perú	Lima: (51 1) 418-0210 Resto del país: 0800-10126
República Dominicana*	1-888-760-0068
Uruguay	00040-5210067
Venezuela	(58 212) 240-1111

* Para llamar desde teléfonos móviles a estos números gratuitos, póngase en contacto con su operador telefónico local.

** Marque los primeros 7 dígitos, espere el mensaje de respuesta y luego ingrese el código NIP.

Si el país no se encuentra en la lista anterior, por favor comuníquese con la empresa que le vendió el producto.

A través de Internet usted puede obtener información y ayuda en línea para todos los productos EPSON. Registre su equipo EPSON en nuestra página de Internet, en global.latin.epson.com/Soporte, haga clic en la opción Soporte técnico y luego seleccione Registre su producto.

Soporte y servicio de garantía extendida

En algunos países, Epson le ofrece la posibilidad de ampliar la cobertura de la garantía original de sus productos. Puede obtener detalles a través de los Centros de asistencia técnica.

Lista de subsidiarias y oficinas Epson en Latinoamérica

Epson Argentina S.A.

Avenida Belgrano 964/970
(1092), Buenos Aires, Argentina
Tel: (54 11) 5167-0300
Fax: (54 11) 5167-0333

Epson Colombia, Ltda.

Calle 100, No. 21-64 piso 7
Bogotá, Colombia
Tel: (57 1) 523-5000
Fax: (57 1) 523-4180

Epson Perú, S.A.

Av. Canaval y Moreyra 590, San
Isidro, Lima 27, Perú
Tel: (51 1) 418-0210
Fax: (51 1) 418-0220

Epson do Brasil Ltda.

Av Tucunaré, 720 - Tamboré
06460-020 Barueri - SP
Tel: (55 11) 3956-6868
Fax: (55 11) 3956-6806

Epson Costa Rica, S.A

Embajada Americana,
200 Sur y 300 Oeste
San José, Costa Rica
Tel: (50 6) 2210-9555
Fax: (50 6) 2296-6046

Epson Venezuela, S.A.

Calle 4 con Calle 11-1
La Urbina Sur
Caracas, Venezuela
Tel: (58 212) 240-1111
Fax: (58 212) 240-1128

Epson Chile, S.A.

La Concepción 322
Providencia, Santiago, Chile
Tel: (56 2) 484-3400
Fax: (56 2) 484-3413

Epson México, S.A. de C.V.

Bvd. Manuel Ávila Camacho 389
Edificio 1 Conjunto Legaria
Col. Irrigación, México, D.F.
C.P 11510 México
Tel: (52 55) 1323-2000
Fax: (52 55) 1323-2183

Tema principal: [Avisos](#)

Marcas comerciales

EPSON®, Instant Off®, PowerLite® y Quick Corner® son marcas registradas y EPSON Exceed Your Vision es un logotipo registrado de Seiko Epson Corporation.

Accolade® es una marca registrada y BrightLink Solo™, Duet™ y SizeWise™ son marcas comerciales de Epson America, Inc.

Aviso general: El resto de productos que se mencionan en esta publicación aparecen únicamente con fines de identificación y pueden ser marcas comerciales de sus respectivos propietarios. Epson renuncia a todos los derechos sobre dichas marcas.

EPSON®
EXCEED YOUR VISION

Tema principal: [Avisos](#)

Aviso de derechos reservados

Quedan reservados todos los derechos. Ninguna parte de esta publicación podrá ser reproducida, almacenada en un sistema de recuperación, ni transmitida en forma alguna ni por ningún medio, ya sea electrónico, mecánico, de fotocopiado, de grabación o cualquier otro, sin el previo consentimiento por escrito de Seiko Epson Corporation. La información contenida en el presente aplica solamente a este producto EPSON. Epson no se hace responsable si se utiliza esta información para el uso de otros productos.

Ni Seiko Epson Corporation ni sus filiales asumirán responsabilidad ante el comprador de este producto o ante terceros por daños, pérdidas, costos o gastos en que incurrieren los usuarios como consecuencia de: accidente, uso inadecuado o abuso de este producto o modificaciones, reparaciones o alteraciones no autorizadas al mismo, o (excluidos los EE. UU.) por no seguir rigurosamente las instrucciones de operación y mantenimiento de Seiko Epson Corporation.

Seiko Epson Corporation no se hace responsable por ningún daño o problemas causados por el uso de diferentes accesorios o productos consumibles que no sean Productos originales EPSON o Productos aprobados EPSON ratificados por Seiko Epson Corporation.

La información que se incluye en el presente está sujeta a cambios sin previo aviso.

[Atribución de derechos reservados](#)

Tema principal: [Avisos](#)

Atribución de derechos reservados

La información que se incluye en el presente está sujeta a cambios sin previo aviso.

© 2012 Epson America, Inc.

11/12

CPD-36679R1

Tema principal: [Aviso de derechos reservados](#)